



# MÉRIDIEN

## Массажное кресло Jamaica

## Руководство пользователя



Внимательно ознакомьтесь с ТЕХНИКОЙ БЕЗОПАСНОСТИ перед использованием кресла.

# Массажное кресло

## Jamaica

### Знакомство с функциями кресла

1. Массажное кресло с запатентованным ультратонким 3D массажным механизмом с низким уровнем шумов в спинке обладает такими функциями, как разминание, раскачивание, постукивание, массаж шиацу и т.д., имитирует техники разминания руками и осуществляет комфортный массаж тела.
2. Кресло обладает функцией автоматического распознавания тела, что позволяет осуществлять точечный массаж для людей любого роста и размера.
3. Опускание спинки одним нажатием до лежачего положения и функция настоящей невесомости помогут эффективно снять давление с позвоночника и суставов, что подарит вам физическое и психологическое расслабление.
4. Благодаря функции выдвижения вперед массажное кресло можно установить вплотную к стене. Спинка и рама сидения двигаются вместе, благодаря чему можно сэкономить место, что позволит вам наслаждаться массажем в ограниченном пространстве дома.
5. Подножка с функцией растирания ног и роликами в области ступней, в сочетании с мягким давлением воздушных подушек стимулирует ступни.
6. Массажное кресло оборудовано несколькими наборами воздушных подушек в области ног, обеспечивающих импульсный массаж ног воздушным давлением, который усиливает кровообращение и поддерживает здоровье ног.
7. Массаж рук посредством сжимания давлением воздуха усиливает кровообращение в капиллярах.
8. Подножку можно регулировать в диапазоне 32 см для комфортного размещения людей любого роста.
9. Удобный пульт дистанционного управления с полноцветным ЖК-экраном отображает массируемые части тела и выбранную технику.
10. Беспроводной проигрыватель музыки, работающий через Bluetooth, поможет задать настроение и снизить ментальное утомление.
11. Благодаря уникальной технологии китайского массажа с подогревом в области поясницы, достигается усиление кровообращения для ослабления боли в спине, воздействуя на позвоночник и брюшную полость.
12. USB-порт в правом подлокотнике можно использовать для экстренной зарядки.

1. Благодарим за выбор нашего массажного кресла Jamaica.
2. Внимательно ознакомьтесь с данным руководством перед использованием массажного кресла.
3. Сохраните данное руководство для будущего использования.
4. Внимательно ознакомьтесь с разделом ТЕХНИКА БЕЗОПАСНОСТИ.

Примечание: Мы сохраняем за собой право на изменение конструкции кресла. Она подлежит изменению без предварительного уведомления. Изображения в данном руководстве приведены исключительно для справки. Ориентируйтесь на свое устройство.

## Содержание

|              |   |    |
|--------------|---|----|
| Подготовка   | Техника безопасности.....                             | 1  |
|              | Детали внешней конструкции.....                       | 5  |
|              | Детали внутренней конструкции.....                    | 6  |
|              | Разнесенный вид.....                                  | 7  |
|              | Список деталей.....                                   | 8  |
| Установка    | Установка.....  | 9  |
| Массаж       | Настройка перед массажем.....                         | 15 |
|              | Ручное управление.....                                | 17 |
|              | Инструкция по эксплуатации и изображение функций..... | 21 |
|              | После массажа.....                                    | 23 |
| Обслуживание | Очистка и обслуживание.....                           | 24 |
| Прочее       | Руководство по неисправностям.....                    | 25 |
|              | Технические данные.....                               | 26 |



Сохраните данное руководство для будущего использования.

# 1

## Техника безопасности

- Внимательно прочитайте данное руководство для обеспечения правильной установки и эксплуатации массажного кресла.
- Раздел «Техника безопасности» содержит Меры предосторожности и Предупреждения.

Как Меры предосторожности, так и Предупреждения являются важными требованиями техники безопасности. Рекомендуем обратить на них внимание.



|   |                       |  |
|---|-----------------------|--|
|  | Меры предосторожности | Данный значок отмечает меры предосторожности во избежание летального исхода или получения травм. |
|  | Предупреждения        | Данный значок отмечает предупреждения о возможном получении травм и повреждении собственности.   |





### Значение символов





Подготовка



|   |  |  |  |
|---|--|--|--|
|    | Данный символ отмечает запрещенные действия.                                     |    | Данный символ отмечает запрет на самостоятельную разборку. |
|  | Данный символ отмечает инструкции по эксплуатации, которые необходимо соблюдать. |  | Данный символ отмечает правильное подключение кабелей.     |

- Следующие инструкции необходимо сохранить для использования в будущем.

|  <b>Меры предосторожности</b> |  |  |
|--|--|--|
|                               | <ul style="list-style-type: none"> <li>• Пациенты с остеопорозом, переломы позвонков и состояния, вызывающие острую боль: вывихи и растяжения.</li> <li>• Люди с заболеваниями сердца, включая кардиостимуляторы и прочие электронные устройства в теле.</li> <li>• Пациенты с онкологией.</li> <li>• Люди с перцептивными нарушениями, вызванными расстройством периферического кровообращения, например, диабетом.</li> <li>• Люди с проблемами и искривлениями позвоночника.</li> <li>• Люди с выпадением межпозвоночного диска.</li> <li>• Беременным и только что родившим женщинам, а также людям с проблемами со здоровьем.</li> <li>• Люди с повреждениями кожи: тромбозом, острым варикозом и различными воспалениями кожи.</li> <li>• Люди, не чувствующие высоких и низких температур.</li> <li>• Пациенты с высокой температурой (острые воспаления: ожоги, обморожения, перепады кровяного давления, слабость).</li> <li>• Люди старше 80 лет.</li> <li>• Людям с нарушениями сознания, страдающим психическими заболеваниями или неспособным управлять устройством запрещено его использовать.</li> <li>• Людям, которые не могут о себе позаботиться, детям и людям в состоянии алкогольного опьянения.</li> <li>• Не используйте кресло, будучи мокрым.</li> <li>• Людям чувствительным к нагреванию или имеющим аллергию на нагревание необходимо использовать массажное кресло с осторожностью или не использовать его вовсе.</li> <li>• Не засыпайте в кресле.</li> </ul> <p>Людям с вышеперечисленными симптомами не стоит использовать массажное кресло, либо использовать его под наблюдением врача. Кресло используется на усмотрение пользователя.</p> | <p>Люди, которым нельзя использовать кресло.</p> <p>Риск несчастных случаев или дискомфорта.</p> |

|  <b>Меры предосторожности</b> |   |                          |
|--|---|--------------------------|
|                               | <ul style="list-style-type: none"> <li>• Перед использованием убедитесь, что между различными элементами кресла нет посторонних предметов.</li> <li>• Убедитесь, что рядом с креслом (под, позади или впереди) в момент использования спинки, поднятия/опускания или регулирования подножки нет детей, домашних животных и других предметов</li> <li>• Если вы испытываете дискомфорт во время использования, прекратите работу кресла и проконсультируйтесь с врачом</li> <li>• Во время массажа в районе головы обратите особое внимание на движение роликов, голову не стоит массировать слишком сильно и слишком долго.</li> <li>• Будьте внимательны во время массажа в области вокруг шеи.</li> <li>• Не делайте интенсивный массаж шеи.</li> <li>• Не массируйте живот и колени.</li> <li>• Если вы хотите покинуть массажное кресло во время массажа, необходимо отключить его перед тем, как встать.</li> <li>• Не используйте кресло с другими инструментами.</li> <li>• Детям и домашним животным не разрешается играть на кресле, особенно во время массажа. Также запрещается стоять или сидеть на спинке и подлокотниках.</li> <li>• Людям, испытывающим сложности при передвижении или не способным выражать свои мысли и эмоции, необходимо обязательное постоянное наблюдение во время массажа.</li> <li>• Перед перемещением устройства, необходимо вернуть спинку и подножку в изначальное положение.</li> </ul> | Несчастные случаи/травмы |
|  | <ul style="list-style-type: none"> <li>• При сборке отключите переключатель и не вставляйте вилку в розетку.</li> <li>• Вставьте вилку шнура питания кресла в подходящую розетку. Убедитесь, что вилка полностью вошла в розетку, с целью уменьшения риска короткого замыкания и возгорания</li> <li>• Отключите питание, когда кресло не используется. Остановите массаж и установите переключатель в положение ВЫКЛ перед отключением</li> </ul>  | Возгорание и удар током  |
|                             | <ul style="list-style-type: none"> <li>• Запрещается сворачивать массажные подушки кресла для хранения.</li> <li>• Запрещается длительное подключение кресла на холостом ходу.</li> <li>• Запрещается оставлять подключенное в сеть массажное кресло без наблюдения.</li> </ul>   | Несчастные случаи        |
|  | <ul style="list-style-type: none"> <li>• Шнур питания, вилку и розетку нельзя использовать в поломанном состоянии или с ослабленными контактами.</li> <li>• Во избежание возгорания, удара током или прочих поломок рекомендуется использовать массажное кресло только в сети с номинальным напряжением.</li> <li>• Запрещается использовать переломанный, отремонтированный, связанный в узел, перекрученный или зажатый тяжелым предметом шнур питания.</li> <li>• Не используйте устройство с поврежденным шнуром или вилкой, если оно не работает.</li> <li>• Не оставляйте шнур питания у нагревательных приборов.</li> </ul>  | Возгорание и удар током  |
|                             | <ul style="list-style-type: none"> <li>• Если кресло неисправно или сломано, облито водой или упало в воду, обратитесь к профессионалу для ремонта или отправьте кресло сервисному агенту. Самостоятельное изменение, разборка или обслуживание запрещены.</li> <li>• Если шнур питания или вилка повреждены, не заменяйте их самостоятельно, свяжитесь с дилером для замены.</li> <li>• Во избежание удара током или травм, не открывайте и не разбирайте какие-либо элементы кресла. Кресло не имеет элементов, которые должны обслуживаться пользователем.</li> <li>• Проверьте целостность кожаной или тканевой обивки кресла. Если имеются повреждения, даже небольшие, прекратите использовать кресло, отключите питание и отремонтируйте обивку</li> </ul>   | Разборка и обслуживание  |

| Предупреждения  |  |  |   |
|--|--|--|---|
|                 | <ul style="list-style-type: none"> <li>Используйте кресло на плоской или ровной поверхности.</li> </ul>  | Во избежание случайного падения  |   |
|  | <ul style="list-style-type: none"> <li>Максимальное рекомендуемое время работы – 20 минут. По 5 минут в каждом положении, начиная с легкого поэтапного массажа. Длительный массаж одного места может спровоцировать дискомфорт.</li> </ul>   | Слишком продолжительный массаж вреден для тела   |   |
|  | <ul style="list-style-type: none"> <li>Во избежание травм тщательно осмотрите кресло перед посадкой, чтобы убедиться, что массажные головки находятся в правильном положении.</li> </ul>   | Во избежание случайных травм   |   |
|  | <ul style="list-style-type: none"> <li>Пульт управления должен находиться в кармане для пульта. Не убирайте его оттуда, чтобы избежать повреждения от сдавливания или падения.</li> </ul>  |  |   |
|  | <ul style="list-style-type: none"> <li>Убедитесь, что переключатель установлен в положение «ВЫКЛ», прежде чем подключить кресло в розетку.</li> <li>Выключите все элементы управления, прежде чем отключать вилку от розетки.</li> </ul>   | Во избежание несчастных случаев при включении  |   |
|  | <ul style="list-style-type: none"> <li>Убедитесь, что вилка полностью вставлена в розетку.</li> </ul>  | С целью снижения риска удара током и возгорания  |   |
|  | <ul style="list-style-type: none"> <li>Проверьте, не поврежден ли провод, нет ли на нем воды или загрязнений.</li> </ul>   | Во избежание удара током при протечке или поломке  |   |
|  | <ul style="list-style-type: none"> <li>Правильно установите заземляющий провод. Вилка должна быть подключена в розетку с контактом заземления, его можно согнуть или отрезать. </li> </ul>   |  |   |
| Подготовка    | <ul style="list-style-type: none"> <li>Не давите руками и не наступайте на массажные головки руками.</li> <li>Не кладите руки между работающими массажными головками.</li> <li>Не кладите руки или ноги в промежутки между механическими элементами.</li> <li>Не роняйте и не вставляйте посторонние предметы в отверстия массажного кресла.</li> <li>Не становитесь, не садитесь и не кладите ничего на спинку, подлокотники и подножку.</li> <li>Не перемещайте кресло во время его работы.</li> <li>Не становитесь на кресло во время его работы.</li> <li>Не отключайте шнур питания и переключатель во время работы массажного кресла.</li> <li>Не кладите руки или голову между подножкой и нижней частью кресла.</li> <li>Не используйте массажное кресло с украшениями в волосах.</li> <li>Не кладите твердые предметы в карманы во время массажа ягодиц и бедер.</li> <li>Не садитесь и не давите на спинку, когда она откинута.</li> <li>Не используйте кресло без одежды или в тонкой одежде. Тонкая одежда может обеспечить лучший эффект от массажа, однако, она также может вызвать раздражение на коже или криогенные ожоги.</li> <li>Не используйте массажное кресло в свободной одежде и ювелирных украшениях.</li> <li>Собирайте длинные волосы при использовании кресла.</li> <li>Запрещается использовать массажное кресло, если какие-либо предметы закрывают вентиляционные отверстия на массажном кресле: ворсинки, волосы и т.п.</li> <li>Не складывайте кресло резким движением.</li> </ul> | Во избежание несчастных случаев или травм  |   |
|  |   | <ul style="list-style-type: none"> <li>Не подвергайте кресло воздействию высоких температур, влаги, острых предметов, а также агрессивных, легковоспламеняющихся и взрывоопасных сред.</li> <li>Запрещено использование на массажном кресле электрического одеяла и прочих нагреваемых устройств.</li> </ul> | Во избежание выгорания и обесцвечивания обивки, а также затвердения и износа пластиковых частей |
|  |  | <ul style="list-style-type: none"> <li>Не устанавливайте кресло у духовых шкафов или других нагревательных приборов.</li> </ul>  |   |
|  |  | <ul style="list-style-type: none"> <li>Не подвергайте кресло воздействию прямых солнечных лучей или высоких температур.</li> </ul>   |   |
|  |  | <ul style="list-style-type: none"> <li>Не устанавливайте кресло запыленных или загазованных помещениях.</li> </ul>   |   |
|  |  | <ul style="list-style-type: none"> <li>Не устанавливайте кресло в небольших помещениях, а также плохо проветриваемых помещения</li> </ul>  |   |
|  |  | <ul style="list-style-type: none"> <li>Не используйте кресло на улице</li> </ul>   |   |

|  <b>Предупреждения</b> |   |  |
|---|---|--|
|                        | <ul style="list-style-type: none"> <li>• Не используйте и не храните кресло во влажном помещении. Например, у бассейна или ванной комнаты.</li> <li>• Кресло и пульт дистанционного управления постоянно должны быть сухими.</li> <li>• Не используйте кресло, будучи мокрым.</li> </ul>  | Во избежание протечки или удара током                          |
|                        | <ul style="list-style-type: none"> <li>• Убедитесь, что провод заземления установлен правильно (некорректная установка может привести к удару током. Если вы не знаете, как сделать это правильно, обратитесь к профессиональному электрику)</li> <li>• Не используйте переходники для вилки (Если поставляемая в комплекте вилка не подходит к вашей розетке, не заменяйте вилку самостоятельно, а обратитесь к профессиональному электрику для установки подходящей розетки)</li> </ul> | Во избежание удара током                                       |
|                        | <ul style="list-style-type: none"> <li>• Отключите питание перед очисткой кресла</li> <li>• Отключите питание после использования кресла</li> </ul>   | Во избежание удара током и возгорания                          |
|   | <ul style="list-style-type: none"> <li>• При отключении кресла из розетки держитесь за вилку, но не тяните за шнур питания</li> </ul>   |  |
|                        | <ul style="list-style-type: none"> <li>• После массажа отключите питание и достаньте вилку из розетки</li> </ul>  | Во избежание несчастных случаев                                |
|   | <ul style="list-style-type: none"> <li>• При отключении электричества немедленно отключите питание кресла</li> </ul>  | Во избежание повреждения при повторном включении электричества |

Подготовка

## Инструкция по заземлению

- Кресло оборудовано шнуром питания с заземляющим проводником. Вилку необходимо вставить в соответствующую розетку, установленную надлежащим образом, подходящую к вилке.

## Замена предохранителя

- Если перегорел предохранитель, отключите тренажер и достаньте вилку из розетки. Откройте крышку, закрывающую предохранитель, находящийся в блоке выключателя. Используйте предохранитель такого же размера для замены перегоревшего, а затем закройте крышку. Вы также можете обратиться к электрику для замены предохранителя.

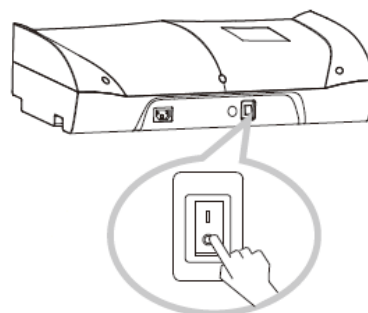

**Провод заземления не должен находиться в следующих местах**

Газовые трубы: может привести к взрыву или возгоранию.  
 Телефонный провод и громоотвод: может привести к удару током и возгоранию во время грозы.  
 Водопроводные трубы: провод заземления бесполезен в пластике.



## Внешняя конструкция

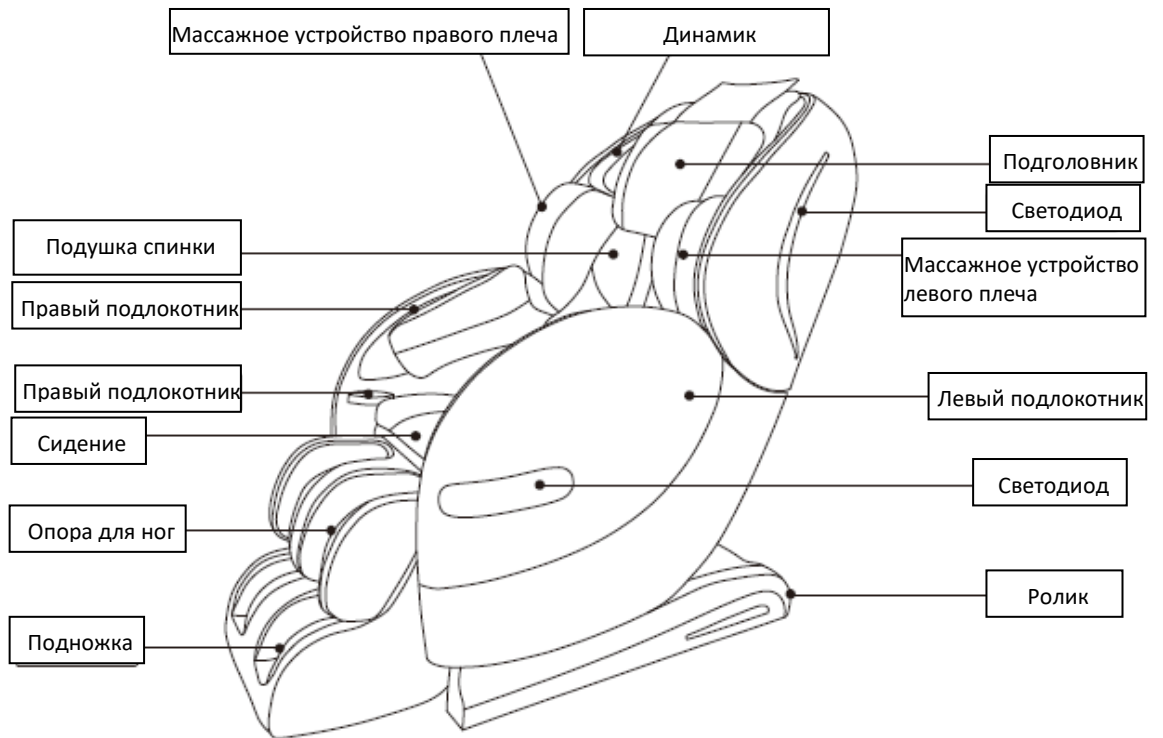

Подготовка

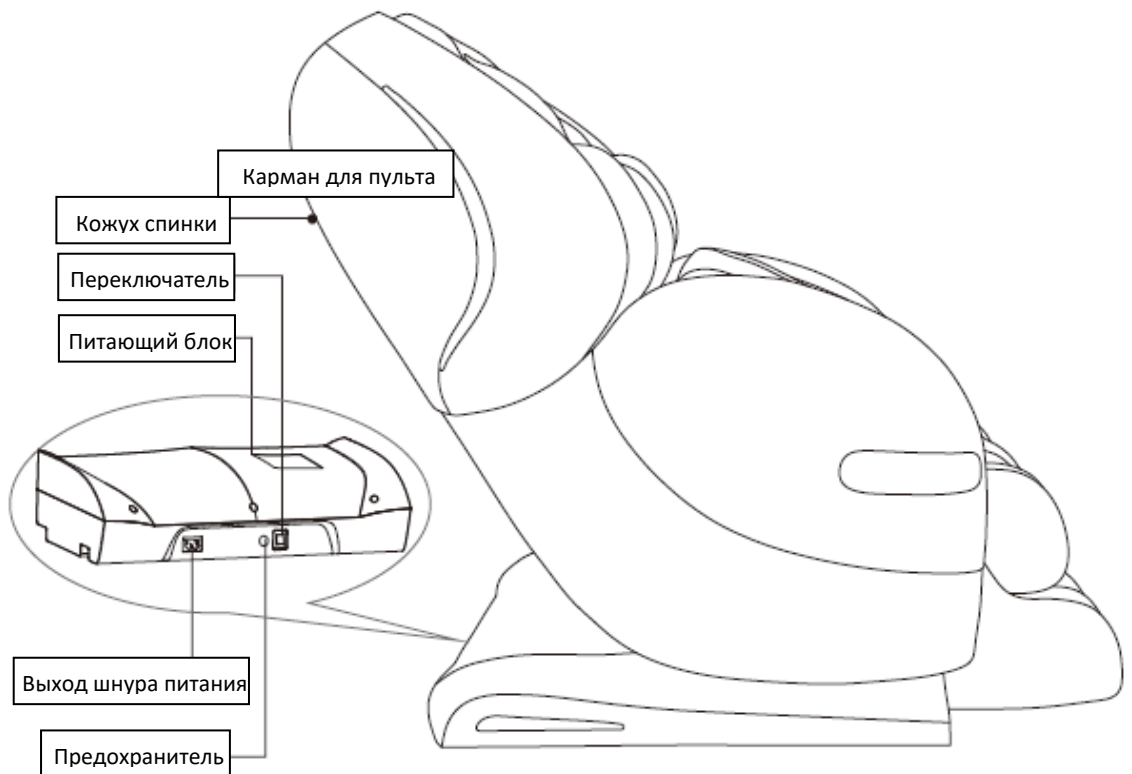



Внутренняя конструкция

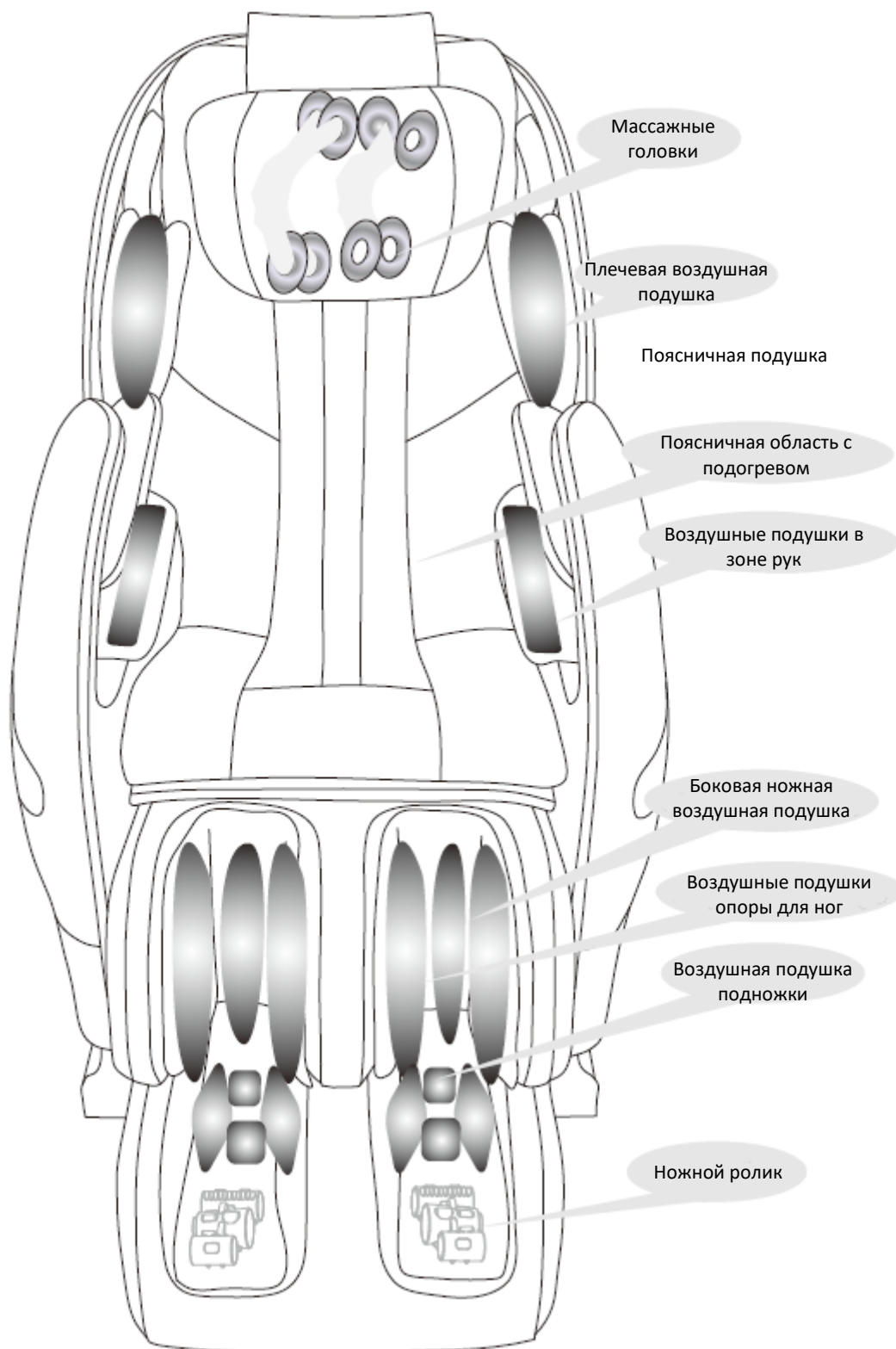

## Разнесенный вид

Подготовка

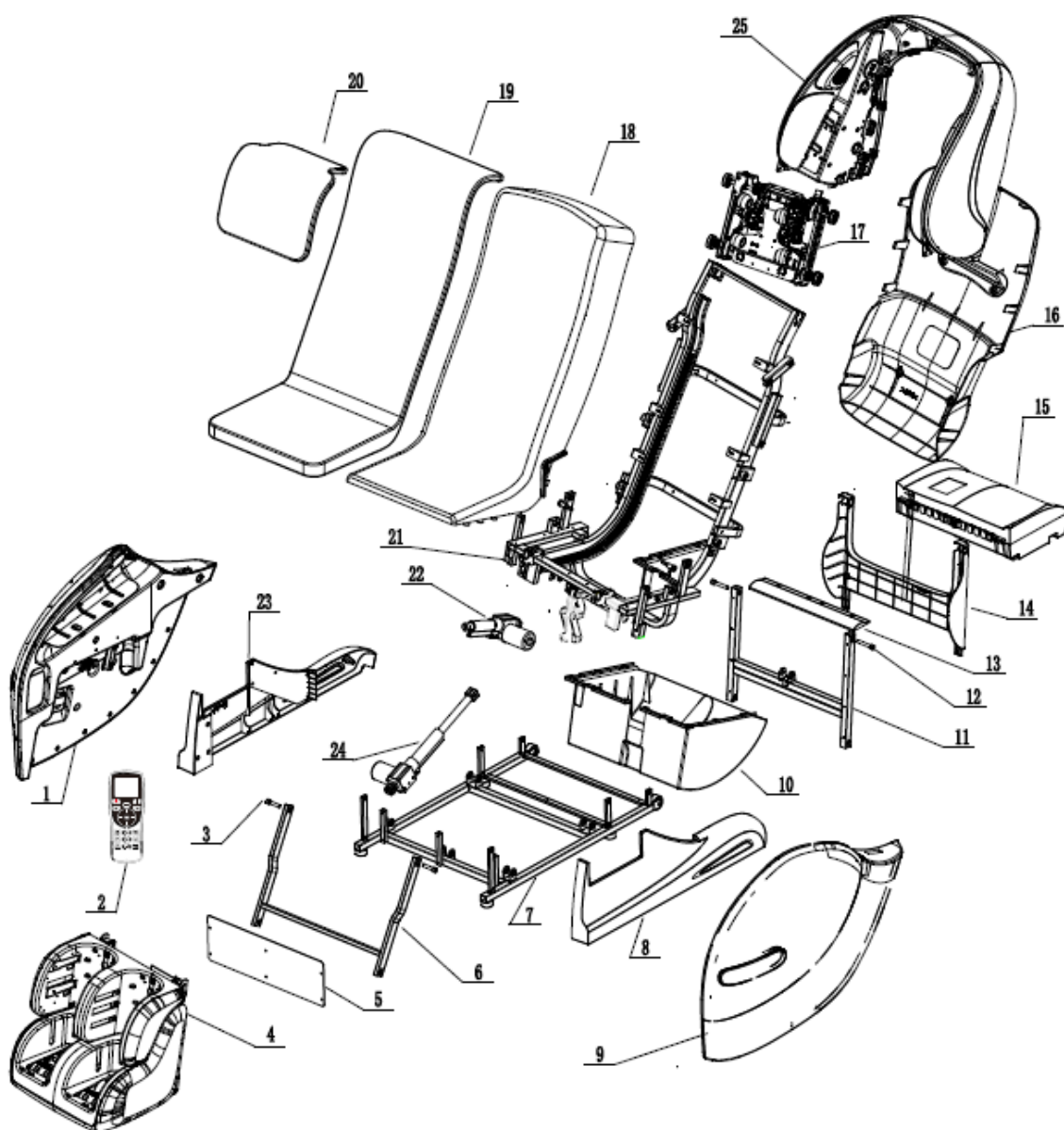

## Список деталей

| №  | Название                             | Кол-во | №  | Название                               | Кол-во |
|----|--------------------------------------|--------|----|--|--------|
| 1  | Правый подлокотник в сборе           | 1      | 22 | Электропривод подножки<br>Ножной ролик | 1      |
| 2  | Пульт дистанционного<br>управления   | 1      | 23 | Правый щиток                           | 1      |
| 3  | Задний болт                          | 2      | 24 | Электропривод спинки                   | 1      |
| 4  | Опора для ног и подножка в<br>сборе  | 1      | 25 | Плечевое устройство в<br>сборе         | 1      |
| 5  | Передний щиток                       | 1      |    |  |        |
| 6  | Передний механизм наклона<br>в сборе | 1      |    |  |        |
| 7  | Нижняя рама в сборе                  | 1      |    |  |        |
| 8  | Левый щиток                          | 1      |    |  |        |
| 9  | Левый подлокотник в сборе            | 1      |    |  |        |
| 10 | Передний защитный кожух              | 1      |    |  |        |
| 11 | Задний механизм наклона в<br>сборе   | 1      |    |  |        |
| 12 | Задний болт                          | 1      |    |  |        |
| 13 | Задний щиток 1                       | 1      |    |  |        |
| 14 | Задний щиток 2                       | 1      |    |  |        |
| 15 | Питающий блок в сборе                | 1      |    |  |        |
| 16 | Задний кожух                         | 1      |    |  |        |
| 17 | Массажный аппарат                    | 1      |    |  |        |
| 18 | Спинка                               | 1      |    |  |        |
| 19 | Подушка спинки                       | 1      |    |  |        |
| 20 | Подушка                              | 1      |    |  |        |
| 21 | Задняя рама в сборе                  | 1      |    |  |        |

## Установка (1)

**Шаг 1. Достаньте главный корпус и другие элементы из картонной коробки.**

- 1 Чтобы достать коробки с запасными частями и главное кресло из картонной коробки, нужно не менее трех человек.
- 2 Проверьте наличие всех запасных частей.

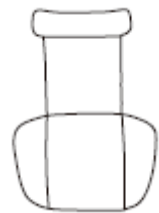

Два человека должны держать металлическую раму сидения справа и слева, еще один – поддерживает спинку сзади, после чего можно доставать кресло из коробки.

**Дополнительные детали**

Подголовник

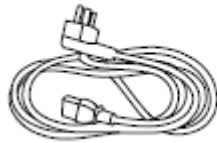

Шнур питания



Пульт

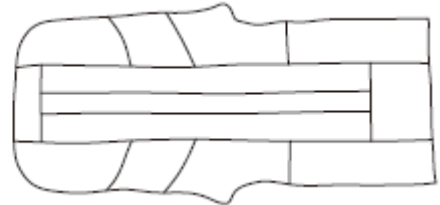

Подушка спинки

Установка

- 3 Достаньте левый и правый подлокотник из коробки для подлокотников, положите их на стол или на ровный пол (будьте аккуратны, чтобы не поцарапать поверхность)

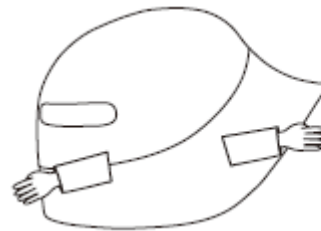

Левый подлокотник

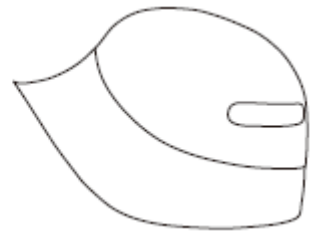

Правый подлокотник

- 4 Достаньте подножку из коробки для подножки, держитесь за переднюю и заднюю часть подножки, а затем достаньте ее из коробки.

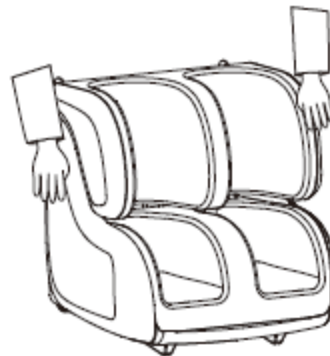

Подножка

## Установка (2)

- **Проверка пространства**

- Обязательно освободите пространство для сборки.

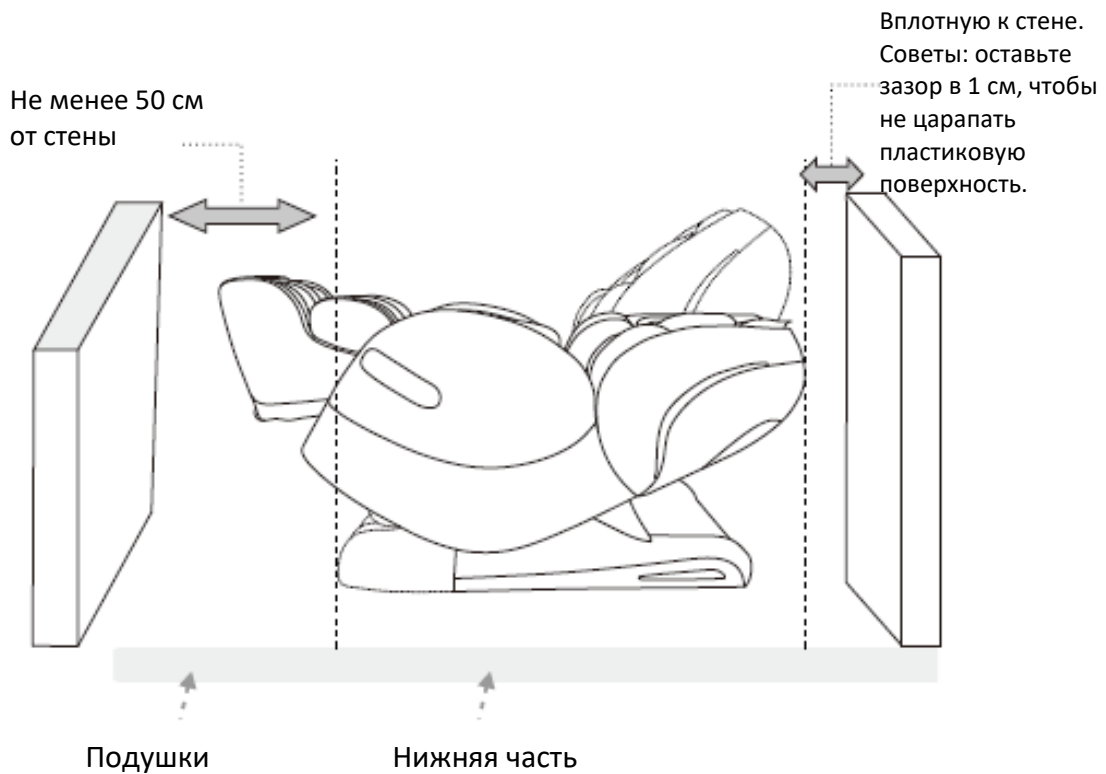

Массажное кресло тяжелое, при продолжительном использовании оно может испортить ваше напольное покрытие. Постелите одеяло или другую мягкую ткань, чтобы защитить пол.

**Внимание:**

- Не используйте кресло во влажных помещениях: у бассейна, в ванной комнате, во избежание протечки или удара током.
- Установите кресло на ровной поверхности, во избежание падения, шума или других проблем во время использования кресла.
- Не используйте кресло под прямыми солнечными лучами или при воздействии высоких температур, во избежание износа обивки.

## Установка (3)

**Шаг 2. Подключение кабеля контроллера и возвращение массажного кресла в изначальное положение**

- 1 Подключите в выход в левой части кресла штекер кабеля контроллера и закрутите гайку.
- 2 Вставьте один конец кабеля в выход на силовом блоке, а другой конец в розетку, включите переключатель на силовом блоке, массажное кресло включится.
- 3 Нажмите кнопку Вкл/Выкл на контроллере, контроллер включится. Нажмите кнопку Вкл/Выкл еще раз, чтобы выключить контроллер. Спинка поднимется, а сидение опустится.
- 4 После возвращения спинки в вертикальное положение выключите переключатель и отключите тренажер из сети.

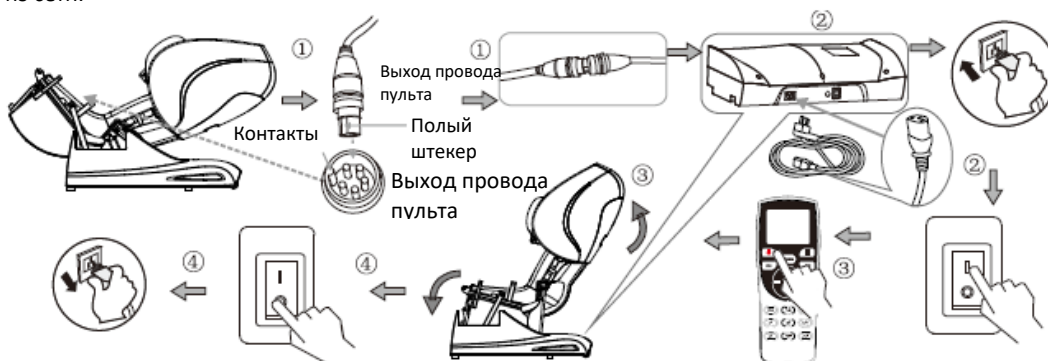

Установка

**Шаг 3. Установка левого и правого подлокотников**

- 1 Поставьте подлокотник рядом с боковой частью корпуса. 2 Вставьте ограничительную пластину на боковую квадратную трубку на раме сидения. 3 Сопоставьте 2 отверстия на подлокотнике с отверстиями в боковой части рамы сидения, а затем вставьте и закрутите руками 2 винта M8\*40 с двумя большими шайбами. 4 Откройте молнию плечевых воздушных подушек, сопоставьте отверстие в верхней задней части подлокотника с отверстием на металлической пластине в нижней части плечевой воздушной подушки, зафиксируйте с помощью одного винта M5\*25 и большой шайбы, используя отвертку с крестообразным шлицем. Прежде чем затягивать винт, немного пошевелите подлокотник, выровняйте промежуток между плечом и подлокотником, затяните винт и застегните молнию. 5 Затяните винт M8\*40 с помощью шестигранного ключа, как показано на рисунке 3. 6 Подключите воздушную трубку к трубке сидения, а затем все кабели.

Установите второй подлокотник аналогичным образом.

**⚠ ВНИМАНИЕ:** Не сдавливайте воздушные шланги во время установки. Это может привести к утечке воздуха, либо воздушные подушки могут не надуться. Убедитесь, что пластина фиксации и провод светодиода надежно подключены, иначе подлокотник может упасть, либо светодиод не загорится.

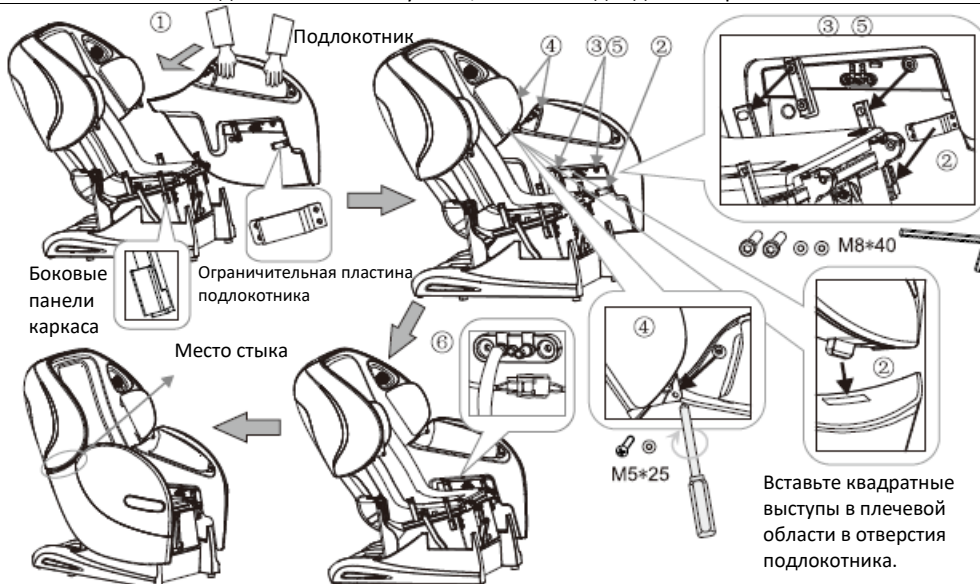



## Установка (4)

### Шаг 4. Установка подножки

1 Поставьте подножку так, чтобы задняя часть была повернута к передней части кресла. 2 Достаньте шпильку из заднего соединительного вала подножки, а затем достаньте вал и две муфты из отверстия соединительного вала. 3 Поднимите передний соединительный вал сидения и вставьте две вышеупомянутые муфты вала в отверстия с двух сторон от подвеса соединительного вала. 4 Одновременно поднимите задний соединительный вал подножки, сопоставьте его с отверстием подвеса, вставьте вал в отверстие, поднимите второй соединительный вал и вставьте вал в отверстие. 5 Вставьте шпильку в небольшое отверстие в вале. 6 Подключите воздушные шланги подножки к воздушным трубкам кресла, ориентируясь по цвету. Слева направо. 7 Вставьте шнур питания в выход. 8 Достаньте винт из подвеса подножки. 9 Поднимите пластину давления вала на подвесе и заднюю часть подножки, как показано на рисунке, и вставьте вал в подвес на кресле, а затем опустите пластину давления вала. 10 Плотнo затяните винт.

**⚠ ВНИМАНИЕ:** Шпилька, направляющая оси и фиксирующий штифт должны быть надежно установлены, иначе они выпадут. Убедитесь, что воздушный шланг и провода не переплетаются.

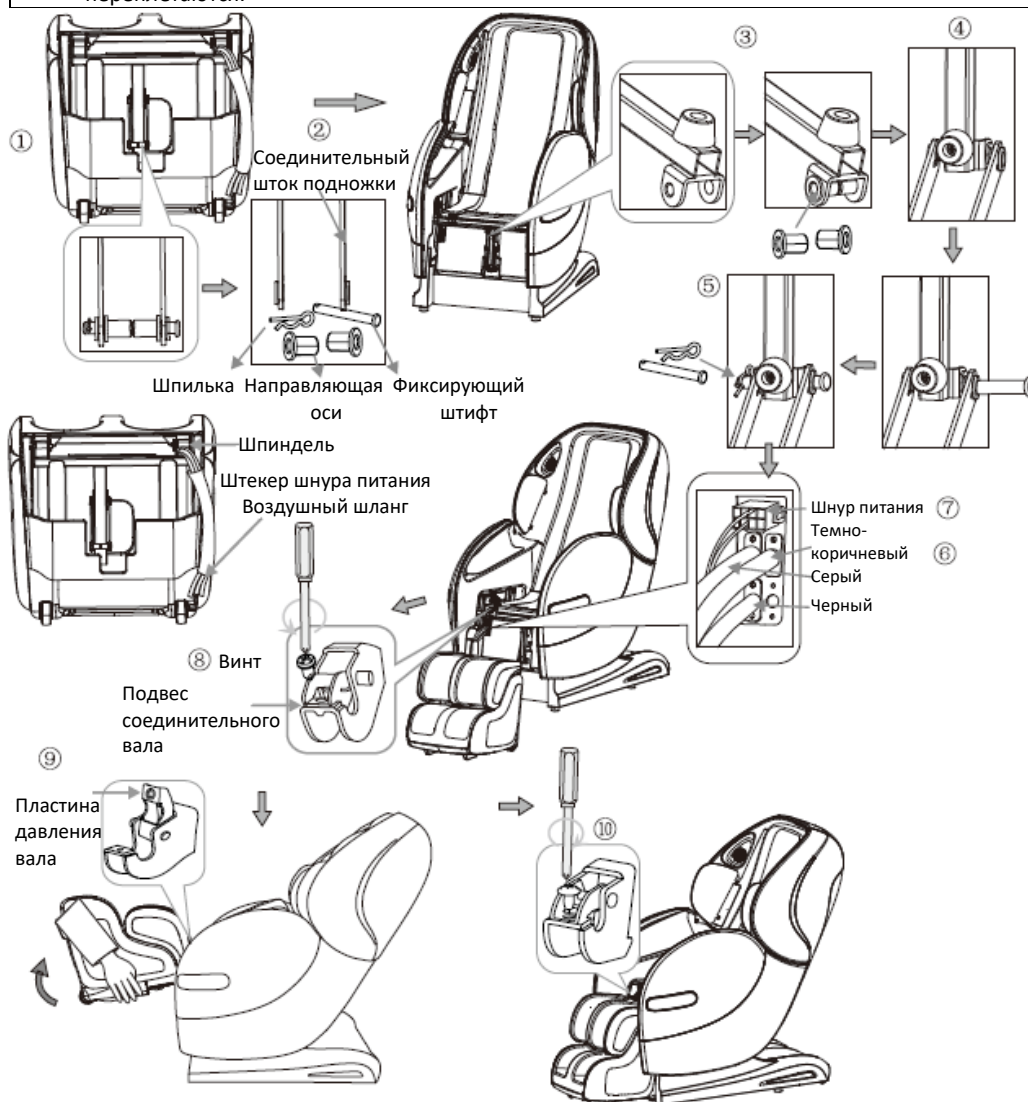



## Установка (5)

## Шаг 5. Размещение контроллера

Поместите контроллер во внутренний карман подлокотника после установки подлокотника.

- Советы: 1. Спрячьте кабель контроллера в боковой части кресла, чтобы не зажать его.  
2. Во время установки подушки спинки и сидения положите кабель контроллера на сидение.

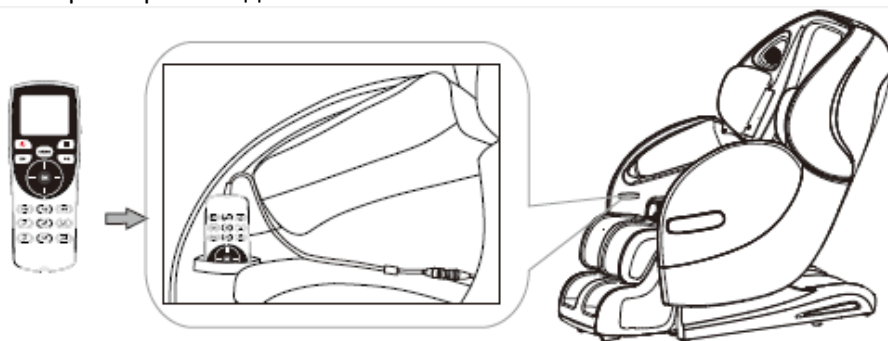

Установка

## Шаг 6. Установка нагревателя, подушки спинки и подголовника

Установите нагреватель подушки спинки в правой части сидения. Затем пристегните подушку спинки и подголовник к спинке.

## Советы

С целью получения корректных данных тестирования тела для получения наилучшего эффекта от массажа, сев в кресло, поместите голову таким образом, чтобы нижний край подголовника находился на уровне ушей, прежде чем пристегивать элементы к спинке.

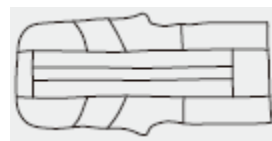

Подушка спинки и сидения



Подголовник

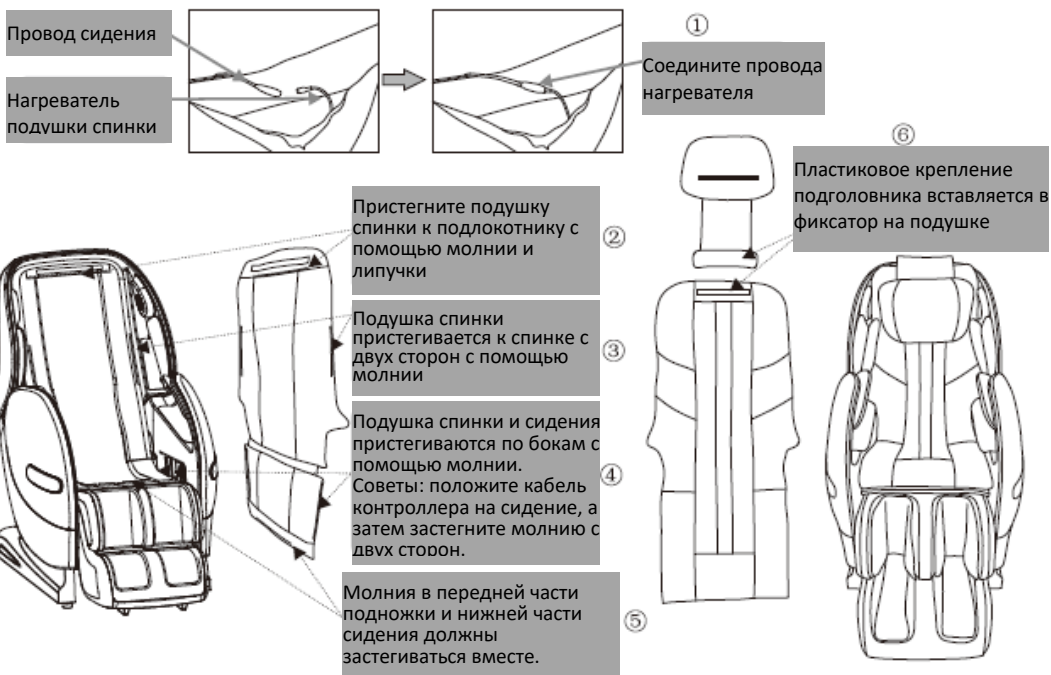

## Установка (6)

## Шаг 7. Сброс настроек кресла

- 1 Подключите кабель в отверстие А в блоке питания, как показано на рисунке.
- 2 Вставьте штекер кабеля в выход.
- 3 Нажмите на переключатель в задней части блока питания. (Переведите в положение вкл/выкл «I/O», надавите вниз, чтобы включить кресло.)
- 4 Используйте контроллер для выбора функции массажа и наслаждайтесь.
- 5 Во включенном состоянии USB-порт можно использовать для зарядки мобильного телефона. Не двигайте телефон во время зарядки.



Убедитесь, что переключатель выключен, прежде чем вставлять штекер кабеля в выход.

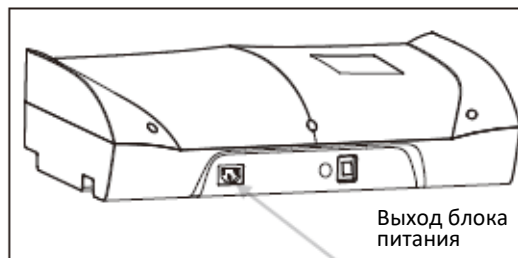

Выход блока питания

1

Вставьте шнур питания в выход блока питания



2

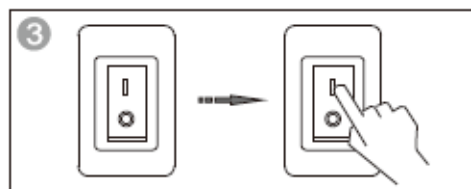

3

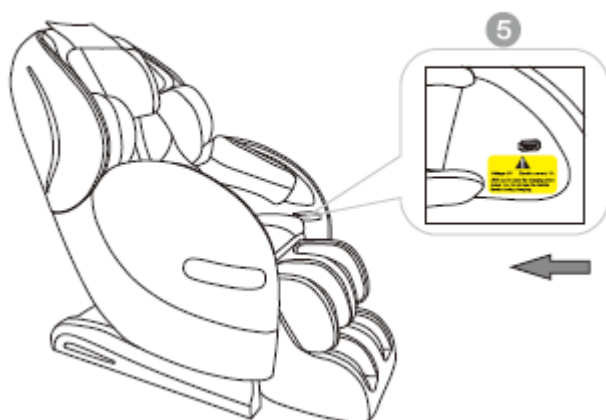

5



Пульт

4

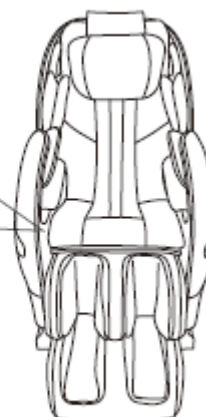

## Помещение

|   |   |
|---|---|
|  | <b>Внимание</b>   |
|  | Не используйте кресло во влажных помещениях: у бассейна, в ванной комнате, во избежание протечки или удара током.       |
|  | Не используйте кресло под прямыми солнечными лучами или при воздействии высоких температур, во избежание износа обивки. |
|  | Установите кресло на ровной поверхности, во избежание падения, шума или других проблем во время использования кресла.   |

Массаж

**Проверка пространства перед**

Проверьте пространство перед креслом, когда спинка опущена, а подножка выдвинута, убедитесь, что рядом нет людей, животных и прочих предметов.

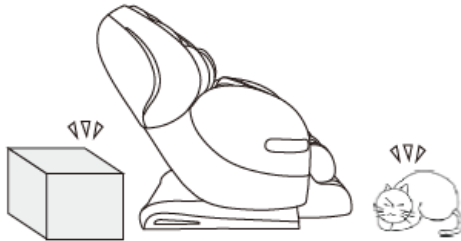

- **Проверка подключения кабеля и вилки**
  - (1) Всегда протирайте пыль с вилки (сухой тканью).
  - (2) Не переламывайте, не ремонтируйте, не складывайте, не растягивайте, не завязывайте, не ставьте тяжелые предметы (особенно кресло) на шнур питания.

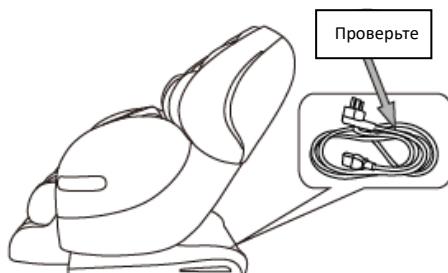

## Проверка помещения

- **Пространство для использования кресла**
  - Вплотную к стене.  
Советы: не менее 1 см от стены.

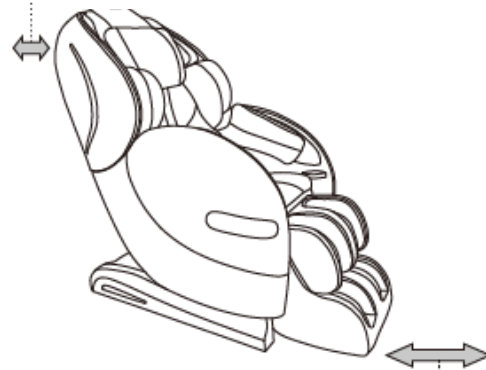

- Не менее 50 см перед ногами.

- **Проверка окружающего пространства**  
Когда спинка откинута или подножка выдвинута, обратите внимание на то:
  - (1) Нет ли людей впереди и сзади.
  - (2) Площадь пространства.

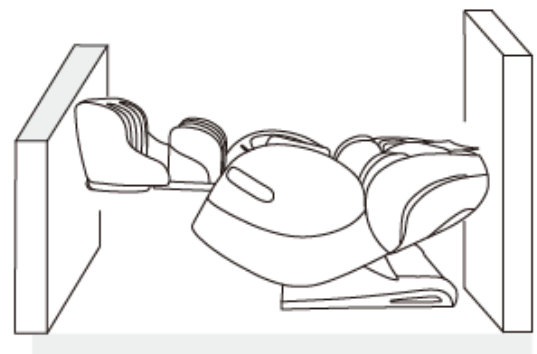
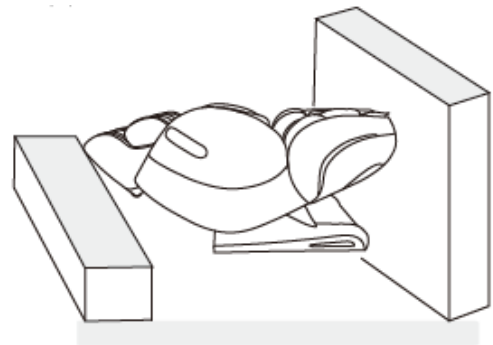

## Перемещение кресла



### Внимание

Не перемещайте кресло во время работы во избежание несчастных случаев или повреждения

### Перемещение

- \* Скрутите кабели и положите их в сидение во избежание их повреждения при перемещении.
- \* Если вы уроните кресло, внутренние элементы могут повредиться.
- \* Не используйте нижний ролик на деревянном полу или полу из другого легко повреждаемого материала. Поднимать кресло должны двое взрослых людей.
- \* Убедитесь, что питание выключено, а вилка не касается пола (лучше перевести кресло в вертикальное положение, чтобы спинка не ударились о пол)



### Нормальное перемещение

- 1 Надавите на подголовник, чтобы кресло стало на задние ролики. Затем толкайте кресло в желаемое место и медленно опустите.



Придерживайте опору для ног, чтобы переместить кресло, как показано на рисунке, при наличии царапин на заменителе кожи. При опускании спинки во время массажа подлокотники двигать нельзя.

## Регулировка перед массажем

### Перед регулировкой

Убедитесь, что ролики массажного механизма остановлены в верхней части спинки, а затем медленно присаживайтесь в кресло.

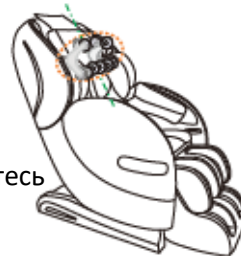

- \* Во избежание травм от неправильного положения массажной головки. Если массажная головка не может найти положение плеч при определении акупунктурных точек, она по умолчанию перейдет в среднюю часть спинки.

### Правильное положение:

Опустите спину на спинку кресла, а голову на подголовник. Пульт издаст один звуковой сигнал, когда начнется процесс сканирования тела. Когда вы услышите этот звуковой сигнал, вы можете нажать кнопку вверх/вниз на пульте, для ручной регулировки положение плеч.



- \* Неправильное определение положения плеч может повлиять на комфортность массажа.

### Совет

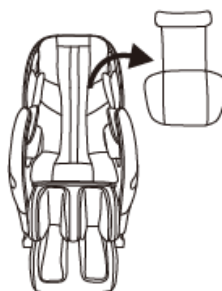

- Если вам кажется, что массаж не достаточно сильный, вы можете убрать подушку и плечевую подушку.



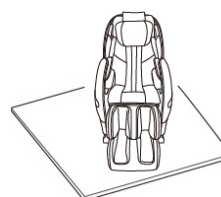









- Массажное кресло тяжелое, при продолжительном использовании оно может испортить ваше напольное покрытие. Постелите одеяло или другую мягкую ткань, чтобы защитить пол.



# 17 Ручное управление

## Ручное управление



|   |   |
|---|---|
|    | 1. Нажатие кнопки ВКЛ/ВЫКЛ в режиме ожидания массажное кресло включится. После этого нажмите кнопку Меню или другую кнопку, чтобы выбрать любую автоматическую программу массажа. Массажное устройство определит высоту плеч и начнет массаж. Нажатие кнопки ВКЛ/ВЫКЛ во включенном состоянии выключит массажное кресло и вернет его в изначальное положение. Подножка опустится в самую нижнюю позицию, спинка поднимется вверх, контроллер выключится через 3-5 секунд. |
|    | 2. Нажмите эту кнопку во включенном состоянии, чтобы остановить все функции. Нажмите еще раз, чтобы продолжить работу.  |
|    | 3. Нажмите эту кнопку во включенном состоянии, чтобы запустить автоматическую программу массажа «быстрое расслабление». Время работы по умолчанию – 8 минут.  |
|    | 4. Нажмите эту кнопку на главном экране, чтобы перейти на экран меню. Пользователь может устанавливать различные функции для массажного кресла. Нажмите ее на экране Меню, чтобы вернуться на главный экран.  |
|    | 5. Каждое нажатие этой кнопки во включенном состоянии переключает по кругу ряд автоматических программ в следующем порядке: «Восстановление», «Ослабление боли», «Растяжение», «Сон», «Знакомство» и «Стоп». Соответствующий режим отображается на экране.  |
|    | 6. Есть четыре кнопки направления: вверх, вниз, влево и вправо. На экране меню она используется для навигации: нажмите вверх или вниз для быстрого перехода по пунктам меню, нажмите влево или вправо для перехода в предыдущее и следующее меню. Кнопки вверх и вниз: используются для ручной регулировки положения массажного устройства во время определения высоты плеч и фиксированного точечного массажа.   |
|   | 7. Нажмите эту кнопку на экране меню для подтверждения выбора пункта меню или перехода в следующее меню.  |
|  | 8. Нажмите эту кнопку во включенном режиме: каждое нажатие переключает виды ручных программ. На выбор представлено 5 видов массажа: «Разминание», «Постукивание», «Похлопывание», «Комбо», «Массаж шиацу», на экране отображается соответствующий вид массажа.  |
|  | 9. Нажмите эту кнопку во включенном состоянии, чтобы выбрать: все тело, руки и плечи, ноги и подножка, стоп.  |
|  | 10. Нажмите эту кнопку во включенном состоянии для управления функцией прогрева.  |
|  | 11. Нажимайте эту кнопку, чтобы подножка начала подниматься. Отпустите кнопку, подножка прекратит двигаться. При регулировании положения сидения на экране контроллера отображается процесс регулировки - ***.  |
|  | 12. В режиме массажа воздушными подушками во включенном состоянии нажатие этой кнопки регулирует скорость: быстро, медленно и выключено. Либо выберите программу массажа ног воздушными подушками, скорость ролика – быстрая.   |
|  | 13. Нажимайте эту кнопку, чтобы спинка начала подниматься, а подножка опускаться. Отпустите кнопку, спинка и подножка прекратят двигаться. При регулировании положения сидения на экране контроллера отображается процесс регулировки - ***.  |
|  | 13. Нажмите эту кнопку для управления интенсивностью массажа.   |
|  | 14. Нажимайте эту кнопку, чтобы подножка начала опускаться. Отпустите кнопку, подножка прекратит двигаться. При регулировании положения сидения на экране контроллера отображается процесс регулировки - ***.   |
|  | 15. Нажмите эту кнопку во включенном состоянии, чтобы достичь эффекта нулевой гравитации; нажмите кнопку еще раз, чтобы массажное кресло перешло в режим по умолчанию. У значка нулевой гравитации на главном экране будет отображаться текущее состояние нулевой гравитации.   |
|  | 16. Нажимайте эту кнопку, чтобы спинка начала опускаться, а подножка подниматься. Отпустите кнопку, спинка и подножка прекратят двигаться. При регулировании положения сидения на экране контроллера отображается процесс регулировки - ***.  |



# 19 Ручное управление

## Описание изображений на ЖК-экране

### Главное меню

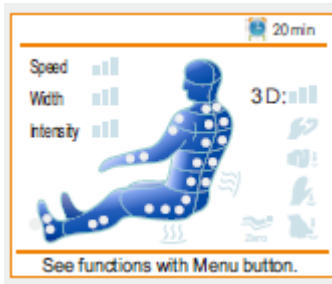

Нажмите кнопку «вкл/выкл» во включенном состоянии, раздастся один звуковой сигнал. На ЖК-экране отобразится экран запуска, а спустя 2-3 секунды отобразится главное меню, массажное кресло войдет в режим ожидания. На главном экране будут показаны положение, вид, время массажа, текущее состояние массажа и т.д. Вся информация будет периодически обновляться после начала работы кресла.

- М — Разминание
- а — Похлопывание
- с — Постукивание
- а — Шиаци
- ж — Нулевая гравитация
- ж — Остаток времени



Положение массажа

- Скорость массажа (Медленная, Средняя, Быстрая)
- Ширина массажа (узко, средне, глубоко)
- Интенсивность воздуха (Слабо, Средне, Сильно)
- 3D (4 уровня)



Прогрев

### Экран меню

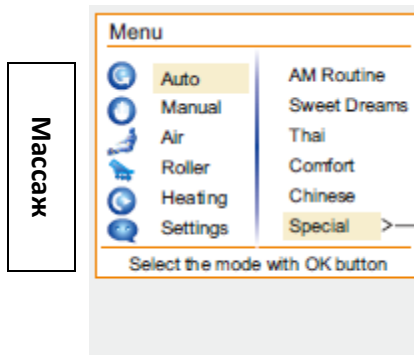

Массаж

Нажмите кнопку «Меню» на главном экране, чтобы перейти в меню для настройки функций массажа. Нажмите кнопку «Меню» на экране меню, чтобы выйти и вернуться на главный экран.

**Автоматический массаж:** нажмите кнопку «Меню», курсор остановится на программах автоматического массажа. Нажмите ОК, чтобы выбрать один из доступных режимов: Восстановление, Ослабление боли, Растяжение, Сон, Знакомство и Специальный. Специальный автоматический режим включает 4 специальных режима: Спортивный режим, Шопоголик, Шея и плечи и Спина и поясница.

- Спортивный режим
- Шопоголик
- Шея и плечи
- Спина и поясница



**Ручной:** Выберите массаж в ручном режиме, нажмите кнопку ОК. Доступно 5 функций: режим, позиция, ширина, скорость и 3D-массаж. Выберите соответствующую функцию и нажмите ОК для выхода в следующее меню, а затем выберите необходимый метод и позицию массажа, отрегулируйте ширину, скорость и интенсивность 3D.

Когда массажное кресло находится в режиме точечного массажа, пользователь может использовать кнопку вверх/вниз для регулировки позиции массажа. Информация о «регулировке положения массажа..» будет отображаться в нижней части экрана.

Область: Массажное устройство будет совершать возвратно-поступательные движения в рамках диапазона выбранного места.

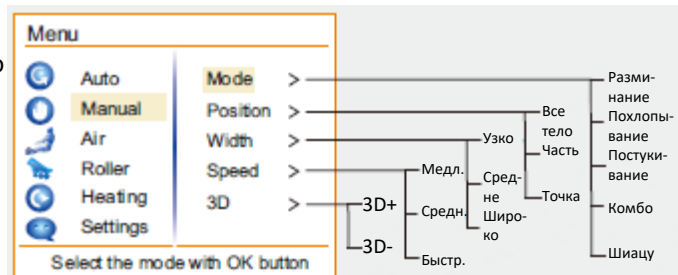

### Примечание:

1. При выборе режима массажа положение по умолчанию – Все тело. Необходимо провести сканирование тела.
2. После определения высоты плеч возможна регулировка позиции, скорости и ширины массажа.



## Описание изображений на ЖК-экране

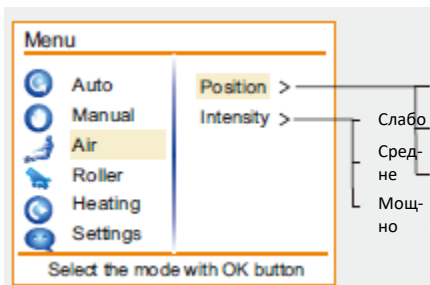

**Воздушная подушка:** Нажмите кнопку «Меню» и выберите пункт «Воздушная подушка». Затем нажмите ОК. Доступно два варианта: положение и интенсивность. Выберите соответствующую функцию и нажмите ОК, чтобы войти в следующее меню и выбрать соответствующую функцию.



**Ролики для ног:** Нажмите кнопку «Меню», выберите Ролик для ног с помощью стрелок. Нажмите ОК, чтобы выбрать «Быстро», «Мягко» или «Стоп» и снова нажмите ОК.

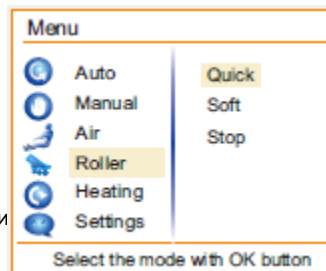

**Примечание:**

1. Во время настройки автоматического массажа, включена настройка роликов по умолчанию. Нажмите «Стоп» в режиме Ролики для выключения.
2. В режиме массажа давлением воздуха при выборе режима Все тело или Низ тела ролики будут включены. Нажмите «Стоп» в режиме Ролики для выключения.
3. При выборе Верха тела в режиме массажа давлением воздуха ножной ролик отключен.
4. В программах, не включающих массаж ног воздушными подушками, нажмите эту кнопку для включения программы массажа воздушными подушками. ролики будут работать быстро.

Массаж

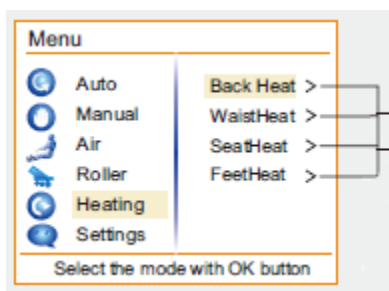

**Прогрев:** Нажмите кнопку «Меню», выберите Нагрев с помощью стрелок. Варианты регулировки: включение и выключение. После включения функции прогрева на экране отображается соответствующий статус прогрева, прогрев поясницы.



**Параметры:** Нажмите кнопку «Меню»; выберите «Параметры», а затем выберите «Таймер», «Язык», «Стоп».

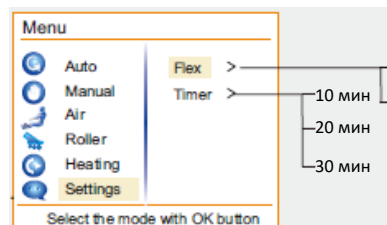

Выдвигать  
Задвигать

**Таймер:** «10 мин», «20 мин», «30 мин» на выбор; время работы по умолчанию – 20 минут. По истечению времени питание автоматически выключится.

**Язык:** упрощенный китайский, английский, **한국어** на выбор.

**Стоп:** нажмите эту кнопку для остановки текущей программы массажа.

После включения при первом использовании автоматической программы, массажное кресло начнет определение акупунктурных точек, а на экране отобразится «поиск акупунктурных точек...». После окончания определения акупунктурных точек, раздастся 5 звуковых сигналов (раз в секунду). Тем временем массажное устройство перейдет в плечевое положение. Если точки пользователя определены неверно, нажмите вверх или вниз для регулировки. Во время регулировки на экране отобразится «регулировка акупунктурных точек...». Время работы по умолчанию 20 минут. (Массажное кресло выключится и вернется в стартовое положение после окончания массажа).

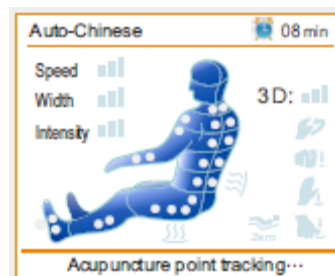

## ВКЛ/ВЫКЛ



## Шаг 1. Включение

- 1 Вставьте штекер шнура питания в отверстие «а».
- 2 Вставьте вилку в розетку.
- 3 Включите переключатель на блоке выключателя, массажное кресло включится.
- 4 Нажмите кнопку «ВКЛ/ВЫКЛ» на пульте дистанционного управления, который издаст один звуковой сигнал. После чего отобразится главный экран.

## Шаг 2. Массаж

Массаж

- 1 Управляйте тренажером в соответствии с инструкцией по эксплуатации контроллера. Что касается методов массажа, см. раздел Использование пульта.
- 2 По окончании массажа, массажное устройство вернется в положение по умолчанию, а на контроллере отобразится «Выключение».

Пульт дистанционного управления



## Шаг 3. Выключение питания

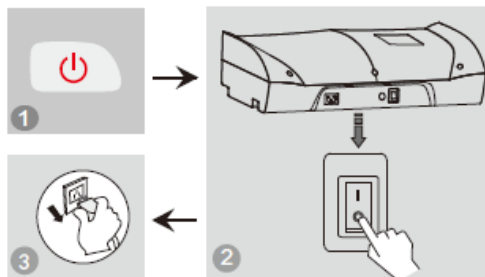

- 1 Когда кресло включено, нажмите кнопку ВКЛ/ВЫКЛ для выключения массажного кресла. Оно автоматически вернется в изначальное положение.
- 2 Выключите переключатель в нижней части спинки кресла, после того как ролики вернуться в первоначальное положение.
- 3 Отключите вилку из розетки.



Меры предосторожности

1. Перед использованием поднимите подушку, подушку сидения и т.д., чтобы проверить, не поврежден ли пластик. При наличии повреждения прекратите использование, отключите кресло и обратитесь за ремонтом.
2. Подключайте кресло только в подходящую розетку.



Предупреждение

1. Перед посадкой убедитесь, что между подлокотниками, подножкой, спинкой и сидением кресла ничего не зажато.
2. Убедитесь, что перед использованием настройки кресла были сброшены.
3. Не стойте на кресле во время использования.

## Изображение функций

|   |   |
|---|---|
| <p><b>Поднятие ног</b></p> <p>Нажмите эту кнопку на контроллере, подножка начнет подниматься. Отпустите кнопку, подножка перестанет двигаться и зафиксируется в данном положении.</p>   | <p><b>Выдвигание и задвигание подножки</b></p> <p>Угол подножки регулируется автоматически под любую величину. Подножка может автоматически выдвигаться и задвигаться в диапазоне 16 см.</p>  |
| <p><b>Опускание ног</b></p> <p>Нажмите эту кнопку на контроллере, подножка начнет опускаться. Отпустите кнопку, подножка перестанет двигаться и зафиксируется в данном положении.</p>   | <p><b>Массаж рук</b></p> <p>Подлокотники оснащены встроенной функцией массажа давлением. Положите руки в воздушные подушки, когда они еще не надуты. После надувания воздушных подушек начинается массаж рук и кистей. Независимо от положения сидения вы всегда можете испытать комфортный массаж рук.</p> |
| <p><b>Поднятие ног и опускание спинки</b></p> <p>Нажмите эту кнопку на контроллере, спинка начнет опускаться, а подножка подниматься. Отпустите кнопку, спинка и подножка перестанут двигаться и зафиксируются в данном положении.</p>  | <p><b>Массаж плеч</b></p> <p>В области плеч на кресле расположены многослойные воздушные подушки. За их счет достигается массаж плеч с растяжением, что облегчает боль в плечах.</p>  |
| <p><b>Поднятие спинки и опускание ног</b></p> <p>Нажмите эту кнопку на контроллере, спинка начнет подниматься, а подножка опускаться. Отпустите кнопку, спинка и подножка перестанут двигаться и зафиксируются в данном положении.</p>  | <p><b>Массаж ног</b></p> <p>Подножка оснащена функциями массажа роликами и воздушными подушками для стимуляции стоп. Такая стимуляция регулирует и восстанавливает функции внутренних органов, а также повышает иммунитет и сопротивляемость организма.</p>   |
| <p><b>Нулевая гравитация</b></p> <p>Нажмите эту кнопку, спинка начнет опускаться, а подножка подниматься. Кресло приходит в комфортное положение нулевой гравитации. Нажмите кнопку еще раз, чтобы кресло приняло положение Сна. Нажмите кнопку в третий раз, чтобы вернуть кресло в положение по умолчанию. Спинка поднимется, а подножка опустится.</p> |   |

Массаж



1. Убедитесь, что рядом со спинкой нет людей, животных и других предметов во избежание неожиданных травм или повреждения имущества.
2. При регулировке спинки внимательно следите за промежутком между спинкой и подлокотником.
3. Во время движения подножки не становитесь на нее и не вставайте с сидения, а также не мешайте движению подножки во избежание повреждения кресла.
4. Ознакомьтесь с инструкцией по эксплуатации.

## Хранение массажного кресла

1. Убедитесь, что рядом со спинкой и подножкой нет людей, животных и других предметов.

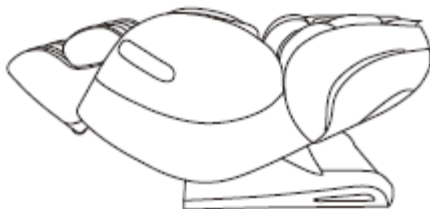

2. Верните спинку и подножку в нормальное положение с помощью контроллера. (или нажмите кнопку ВКЛ/ВЫКЛ, чтобы спинка и подножка вернулись в нормальное положение)



3. После того как кресло вернется в вертикальное положение, положите пульт в карман на правом подлокотнике.



4. Отключите питание.

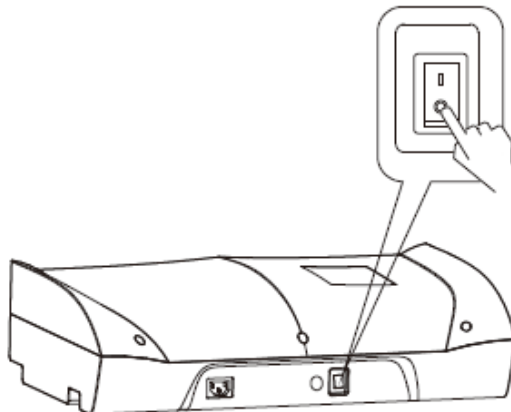

5. Отключите вилку от розетки. (Внимание: держите вилку при отключении)



6. При необходимости протрите кресло.

**Внимание!**

- После использования нажмите ВКЛ/ВЫКЛ для окончания работы и дождитесь возвращения кресла в нормальное положение.
- Убедитесь, что питание кресла отключено во избежание неожиданных травм детей или животных.
- После использования отключите питание, а затем отключите кресло от сети. Избегайте попадания влаги, грязи и повреждения изоляции.

## Синтетическая кожа

### Общая очистка

Очищайте кресло чистой мягкой сухой тканью.



Не используйте растворитель, бензин, спирт и другие химикаты.



### Если испачкалась кожа

- 1 Обмакните мягкую ткань в 3-5% раствор нейтрального чистящего средства, выжмите, а затем мягко очистите пятна на поверхности кресла.
- 2 Прополощите ткань, выжмите и сотрите моющее средство с поверхности кресла.



- 3 Мягко очистите сухой тканью.
- 4 Дайте поверхности высохнуть (использование фена запрещается).

## Тканевые части

- 1 Обмакните мягкую ткань в нейтральное чистящее средство, выжмите, а затем мягко очистите тканевую поверхность кресла.

- Не используйте растворитель, бензин, спирт и другие химикаты.

- 2 Потрите загрязнения щеткой с нейтральным чистящим средством (избегайте чрезмерного давления)

\* Чрезмерное давление может привести к повреждению ткани.

- 3 Протрите влажной выжатой тканью.
- 4 Дайте высохнуть.



## Пластиковые детали

- 1 Обмакните мягкую ткань в нейтральное чистящее средство, выжмите, а затем мягко очистите тканевую поверхность кресла.
- 2 Протрите влажной выжатой тканью.
- 3 Дайте высохнуть.

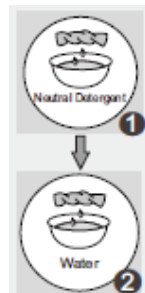

## Очистка контроллера

- 1 Протрите мягкой выжатой тканью.
- 2 Дайте высохнуть.



Не используйте растворитель, бензин, спирт и другие химикаты.



Пульт дистанционного управления

Обслуживание



### Про очистку

- Перед очищением отключите кресло от сети; не трогайте вилку мягкими руками.
- Перед подключением вилки в розетку убедитесь, что у вас сухие руки.
- При несоблюдении вышеприведенных инструкций пользователь может получить удар электрическим током или ожог.

## Часто задаваемые вопросы и решение проблем

| Проблема  | Возможная причина  | Решение  |
|---|--|--|
| Массажное кресло не работает после включения питания. | Проверьте, включен ли переключатель.   | Откройте пульт управления.   |
|   | Не выбран режим массажа.   | Выберите режим массажа.  |
|   | Проверьте, плотно ли вилка вставлена в розетку.  | Убедитесь, что вилка вставлена в розетку.  |
|   | Шнур или втулка повреждены.  | Обратитесь к производителю или одобренному им технику для проверки или замены.   |
|   | Перегорел предохранитель.  | Замените предохранитель на аналогичный.  |
|   | Неисправность в проводке.  | Обратитесь к одобренному технику для проверки или замены   |
| Во время работы кресло издает странные звуки.         | Это звук воздушного насоса, двигателя или механических частей.   | Это нормальный звук, не обращайтесь на него внимания.  |
| Правый и левый ролик остановились на разной высоте.   | Массажные ролики работают по очереди.  | Это нормально, не обращайтесь внимания.  |
| Звук во время работы внезапно становится громче.      | Проверьте, не работает ли кресло слишком долго.  | Отключите питание, чтобы массажное кресло отдохнуло в течение получаса перед следующим периодом работы.                      |
|   | Внутренние детали стачиваются из-за продолжительной работы. Это нормально.   | Обратитесь к одобренному технику для проверки и ремонта.   |
| Массаж внезапно остановился во время работы.          | Внезапное отключение.  | Снова подключите питание.  |
|   | Время работы закончилось.  | Отключите питание, чтобы массажное кресло отдохнуло в течение получаса перед следующим периодом работы.                      |
| Спинка и подножка не опускаются.                      | Проверьте, нет ли каких-либо препятствий; перегрузка кресла; в целях безопасности массажное кресло иногда может отключаться. | Уберите препятствия; отключите питание, чтобы массажное кресло отдохнуло в течение получаса перед следующим периодом работы. |
| Кресло не возвращается в изначальное положение.       | Чрезмерное время работы; время работы окончено.  | Обратитесь к производителю или одобренному им технику для проверки или замены.   |
| Шнур питания или вилка нагреваются.                   | Возможна перегрузка устройства.  | Отключите питание, чтобы массажное кресло отдохнуло в течение получаса перед следующим периодом работы.                      |
|   | Другие неисправности.  | Прекратите использование, обратитесь к одобренному пользователю за помощью.  |

Прочее



Примечание: Если проблемы не вызваны ни одной из вышеприведенных причин, отключите переключатель и вилку из розетки, а затем свяжитесь с производителем или агентом по обслуживанию для ремонта кресла.



## Технические данные

|                     |   |                          |  |
|---------------------|---|--------------------------|--|
| Название            | Массажное кресло                                | Мощность                 | 200Вт  |
| Модель              | RK1902S   | Чистый вес/<br>Общий вес | Корпус: 73,5/89,7кг<br>Подлокотники: 16,4/20,5кг<br>Подножка и опора для ног:<br>23/25,6 кг                        |
| Входящее напряжение | АС120В, 60Гц<br>АС220В, 50/60Гц<br>АС240В, 50Гц |                          |  |
| Класс безопасности  | Класс I   | Размер упаковки          | Корпус: 1500x810x850мм<br>Подлокотники: 995x415x740мм<br>Подножка и опора для ног:<br>565x525x560мм<br>(Д x Ш x В) |