

ERGONOVA

Phantom 5D

Массажное кресло

Руководство пользователя



Поздравляем с приобретением массажного кресла Ergonova Phantom 5D! Вы сделали важный шаг для своего здоровья и хорошего самочувствия. Чтобы пользоваться им как можно дольше, получить максимум от его функционала и избежать трудностей, пожалуйста, полностью прочитайте содержание этого руководства и при необходимости используйте его в будущем.

Мы оставляем за собой право внести изменения в конструкцию массажного кресла. Оно может быть изменено без предварительного уведомления. Рисунки, расположенные в Инструкции по эксплуатации являются справочным материалом.

Ergonova - немецкий бренд массажного оборудования первоклассного качества. С 2009 года десятки тысяч людей улучшили качество своей жизни и ощутили преимущества продукции. Отличительные особенности оборудования Ergonova – надежность и долговечность, новейший современный функционал, удобство использования и стильный дизайн.

Содержание

ОТЛИЧИТЕЛЬНЫЕ ОСОБЕННОСТИ	3
ПОДГОТОВКА К ИСПОЛЬЗОВАНИЮ	
Меры предосторожности	4
Перед массажем	8
Установка деталей	10
Подача питания	12
Наименование компонентов	13
УПРАВЛЕНИЕ	
Панель управления	15
Пульт управления	16
Начало массажа	18
Остановка массажа	20
Главное меню: Автоматические программы	20
Ручные программы	23
Регулировка положения кресла	35
Настройки	37
Режим голосового управления	38
Пользовательские настройки	41
Завершение работы	44
УХОД И ТЕХНИЧЕСКОЕ ОБСЛУЖИВАНИЕ	45
УСТРАНЕНИЕ НЕПОЛАДОК	46
ТЕХНИЧЕСКИЕ ХАРАКТЕРИСТИКИ	47

ОТЛИЧИТЕЛЬНЫЕ ОСОБЕННОСТИ

- 1) В кресле представлен инновационный 5D-массажный механизм.
- 2) 20 автоматических программ + 3 программы восстановления после усталости.
- 3) 12 видов массажных техник: (4 техники 5D-массажа, разминание, разминание и похлопывание, 2 техники постукивания, схватывание, 2 техники массажа Шиацу).
- 4) 5 скоростей массажа.
- 5) 5 настроек ширины массажных роликов.
- 6) 5 дополнительных массажных зон (фиксированная / частичная / верхняя часть спины / нижняя часть спины / полная спина).
- 7) 5 уровней регулировки интенсивности воздушно-компрессионного массажа.
- 8) Воздушно-компрессионный массаж плеч, рук, ягодиц, ног.
- 9) Накидка на плечи и живот с подогревом.
- 10) Функция разминания икр с подогревом.
- 11) Автоматическое телескопическое выдвижение блока для ног, что делает его универсальным для людей разного роста.
- 12) Валик на своде стопы в блоке для ног, а также ролик Гуаша спереди стопы, функция постукивания сзади.
- 13) Закрытый блок для ног.
- 14) Кресло оснащено интеллектуальным голосовым управлением и функцией распознавания голоса.
- 15) Правый подлокотник оснащен слотом для мобильного телефона и функцией зарядки через USB.
- 16) Планшет управления с сенсорным экраном и диагональю 12.8 дюймов.
- 17) Функция Bluetooth для воспроизведения музыки с телефона.
- 18) Функция определения состояния здоровья (включает частоту сердечных сокращений, содержание кислорода в крови, микроциркуляцию, индекс усталости).
- 19) 2 положения невесомости для большего комфорта и расслабления во время массажа.



ПОДГОТОВКА К ИСПОЛЬЗОВАНИЮ

Меры предосторожности

Внимательно прочитайте МЕРЫ ПРЕДОСТОРОЖНОСТИ перед использованием кресла. Меры предосторожности помогут Вам использовать изделие безопасно.



Перечисленные далее несчастные случаи, вызванные неправильным использованием кресла, сопровождаются значками «ОСТОРОЖНО» и «ВНИМАНИЕ». Пожалуйста, не игнорируйте данную информацию и следуйте инструкциям в данном руководстве.

Пожалуйста, храните руководство в легко доступном месте.

 ОСТОРОЖНО	Этот знак указывает на опасность для жизни
 ВНИМАНИЕ	Этот знак указывает на возможность повреждения составляющих устройства или травм

Расшифровка символов

	Недопустимые действия		Запрещено самостоятельно ремонтировать
	Привлечение внимания пользователя		Использование шнура питания

 ВНИМАНИЕ		
	<ul style="list-style-type: none">• Остеопороз, переломы и острые болезненные ощущения, например, растяжение связок.• Сердечные заболевания (в том числе наличие электронного кардиостимулятора и/или иных внутренних электроаппаратов).• Онкологии• Нарушения мозгового кровообращения• Сахарный диабет• Искривления позвоночника• Остеохондроз• Беременные и недавно родившие• Тромбоз, варикоз и кожные воспаления• Нарушения восприятия температуры• Солнечные ожоги, озноб, давление или физическая слабость• Возраст старше 80 лет• Пониженные физические, сенсорные или умственные способности	Использовать устройство с осторожностью, перед использованием проконсультироваться с лечащим врачом





ВНИМАНИЕ

	<ul style="list-style-type: none">• Не используйте устройство, если оно или Ваши руки мокрые;• Если у Вас повышенная чувствительность к теплу; используйте кресло с осторожностью;• Не спите во время массажа;• Во избежание застревания не оставляйте на кресле или рядом с ним посторонние предметы;• Убедитесь, что вокруг кресла во время регулировки положения спинки и подставки для ног нет детей или домашних животных;• Если вы почувствовали дискомфорт, прекратите массаж и обратитесь к врачу;• Не массируйте живот, будьте осторожны во время массажа шеи;• Прежде, чем встать с кресла, дождитесь его полной остановки;• Не используйте кресло вместе с другими устройствами;• Дети и домашние животные не должны играть в массажном кресле, особенно во время массажа. Недопустимо сидеть на спинке или подлокотниках;• Люди с нарушением двигательной функции должны пользоваться креслом под присмотром;• Перед перемещением устройства убедитесь, что спинка и подставка для ног находятся в исходном положении.	Риск несчастных случаев/травм
	<ul style="list-style-type: none">• Убедитесь, что вилка полностью вставлена в розетку;• Подключите кабель питания в подходящую по напряжению и конструкции розетку;• Всегда отключайте кресло, если не используете его. Для этого нажмите кнопку ВКЛ/ВЫКЛ на пульте управления, отключите выключатель питания и вытащите вилку из розетки.	Риск поражения электрическим током/пожар
	<ul style="list-style-type: none">• Не скручивайте массажные подушки и обивку при хранении;• Используйте кресло только по его прямому назначению – массаж.• Не запускайте его без пользователя;• Не оставляйте включенное устройство без присмотра.	Риск несчастного случая
	<ul style="list-style-type: none">• Не используйте кабель питания, вилку или розетку, если они имеют признаки повреждения;• Не используйте напряжение, отличное от номинального;• Не используйте поврежденный кабель питания, не ставьте на него тяжелые предметы, не натягивайте и не сгибайте слишком сильно;• Не держите кабель питания рядом с отопительными и нагревательными приборами.	Риск поражения электрическим током/пожар
	<ul style="list-style-type: none">• Если кресло работает некорректно, сломано, облито водой, обратитесь в специализированный сервисный центр. Не допускается самостоятельный ремонт;• Если кабель питания поврежден, не ремонтируйте его самостоятельно, обратитесь в сервисный центр;• Во избежание поражения электрическим током не открывайте и не ремонтируйте кресло. Оно не предназначено для обслуживания пользователем;• Проверяйте целостность обивки кресла, в случае небольших повреждений выключите его и обратитесь в сервисный центр.	Ремонт и обслуживание

**ОСТОРОЖНО**

	<ul style="list-style-type: none"> • Ставьте кресло на плоской поверхности. 	Во избежание падения
	<ul style="list-style-type: none"> • Максимальное время сеанса массажа 20 минут. По 5 минут в каждой позиции, начиная с легкого уровня интенсивности. Более продолжительный массаж в одном положении может принести дискомфорт. 	Во избежание неприятных ощущений в теле
	<ul style="list-style-type: none"> • Перед тем, как сесть в кресло, убедитесь, что массажные ролики находятся на своем месте. • Во избежание утери, падений и зажима между частями кресла пульт управления необходимо хранить в предназначенном для него кармане. • Убедитесь, что выключатель находится в положении OFF перед тем, как подключить кресло к сети. 	Для предотвращения травм
	<ul style="list-style-type: none"> • Выключите кресло перед тем, как отключить его от сети. 	Во избежание проблем при включении
	<ul style="list-style-type: none"> • Убедитесь, что вилка плотно вставлена в розетку. 	Для предотвращения короткого замыкания и риска возгорания
	<ul style="list-style-type: none"> • Убедитесь, что шнур питания не поврежден, на нем нет воды и мусора. 	Для предотвращения эл. шока в случае утечки или повреждения
	<ul style="list-style-type: none"> • Убедитесь, что заземляющий контакт подключен корректно. Он не должен быть загнут или отрезан. 	
	<ul style="list-style-type: none"> • Не нажимайте руками и не наступайте ногами на массажные ролики; • Не помещайте руки между работающими массажными роликами. • Не помещайте руки в щели между механизмами. • Не вставляйте, не садитесь и не кладите ничего на спинку, подлокотники или подставку для ног. • Не вставайте с кресла во время массажа. • Не передвигайте работающее кресло. • Не отключайте от сети работающее кресло. • Не кладите руки или голову между подставкой для ног и полом. • Не пользуйтесь креслом с украшением в волосах. • Не кладите острые предметы в задние карманы, когда делаете массаж ягодиц и бедер. • Не сидите на спинке и не давите на нее, когда кресло возвращается в исходное положение. • Не делайте массаж на участках с поврежденной кожей или в тонкой одежде, это может вызвать болезненные ощущения. 	Для предотвращения аварии или травм
	<ul style="list-style-type: none"> • Берегите кресло от жары, влажности, острых предметов и агрессивных, горючих, взрывчатых средств. • Запрещено пользоваться в кресле электроодеялом и другими устройствами электрообогрева. • Берегите кресло от обогревателей и других горячих предметов. • Не держите кресло под прямыми солнечными лучами. • Не пользуйтесь креслом на открытом воздухе. 	Чтобы предотвратить стирание, выцветание обивки

 ОСТОРОЖНО		
	<ul style="list-style-type: none"> • Не используйте и не храните кресло во влажной среде, в бассейне, ванной комнате и т.п. • Держите кресло и пульт управления сухим. • Не пользуйтесь креслом, когда ваше тело влажное. 	Для предотвращения поражения эл. током.
	<ul style="list-style-type: none"> • Убедитесь, что кресло заземлено правильно, в противном случае возможно поражение эл. током. если вы сомневаетесь, обратитесь к профессиональному электрику. • Если вилка не соответствует по конструкции розетке, не меняйте ее самостоятельно, обратитесь к профессиональному электрику или в сервисный центр. 	Для предотвращения поражения эл. током.
	<ul style="list-style-type: none"> • Отключите кресло от сети, прежде чем заниматься чисткой. • Отключите кресло от сети после использования кресла. • Отключите питание, если есть какие-либо повреждения в системе питания. 	Для предотвращения поражения эл. током и возгорания.
	<ul style="list-style-type: none"> • Придерживайте розетку при отключении от сети, никогда не дергайте за шнур питания. • Пожалуйста, выключайте питание и отключайте кресло от сети после сеанса массажа. • Если произошло отключение электричества, немедленно отключите кресло от розетки. 	Для предотвращения несчастных случаев и травм.

Заземление

Кресло оборудовано шнуром питания с приводом заземления. Вилку следует подключать в подходящий разъем, правильно установленный и соответствующий по конструкции.

Замена предохранителя

Если предохранитель сгорел, пожалуйста, выключите питание и отключите кресло от сети. Откройте крышку отсека предохранителя, которая находится около выключателя. Замените предохранитель таким же, как и старый, и закройте крышку. Или обратитесь к профессиональному электрику.

 ВНИМАНИЕ	<p>Провод заземления не должен находиться в следующих местах:</p> <ul style="list-style-type: none"> • Газопровод: возможен взрыв или возгорание. • Телефонный кабель и стержень громоотвода: может вызвать электрический шок и пожар во время грозы. • Водопровод: провод заземления бесполезен там, где есть пластик.
--	--

Перед массажем

Выбор места для установки

Убедитесь, что расстояние до стены не меньше 10 см. Не подвергайте массажное кресло непосредственному воздействию высоких температур (например, не ставьте рядом с нагревающимися приборами) и прямых солнечных лучей. Для длительного использования рекомендуется постелить ковер или другое мягкое покрытие под кресло. Размер ковра должен быть таким, чтобы свободно помещалось кресло и ноги пользователя в положении сидя.

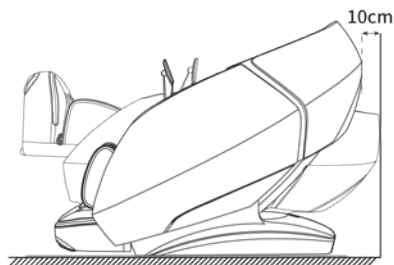

Перемещение кресла

Для того, чтобы поднять и переместить кресло, потребуется 2 человека.

1. Пожалуйста, поднимите массажное кресло, чтобы переместить его по легкоповреждаемым материалам, таким, как деревянный пол.

2. Поднимайте кресло для перемещения по деревянным поверхностям. Избегайте повреждения колесиков. Поднимите кресло, как указано на рисунке, и переместите в желаемое место. Будьте осторожны, чтобы не защемить руки и ноги во время перемещения. Убедитесь, что напольная поверхность ровная, прежде чем опустить кресло. Рекомендуется постелить ковер или другое мягкое покрытие под кресло.

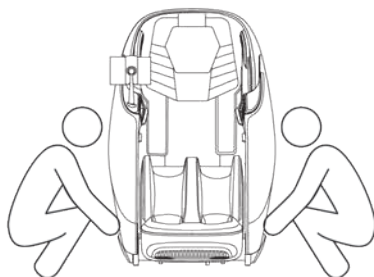

Используйте задние колесики для перемещения массажного кресла. Переместите кресло, наклонив его назад примерно на 45°, как показано на рисунке.

ПРИМЕЧАНИЕ: Чрезмерное усилие, может привести к опрокидыванию кресла и повреждению комплектующих.

1. Перед перемещением, пожалуйста, выключите массажные функции, а затем отключите питание.

2. Пожалуйста, не оставляйте предметы в кресле при перемещении. (Люди, домашние животные или вещи не должны находиться в кресле)

3. При перемещении не пересекайте выступы высотой более 2 мм или впадины более 5 мм.

4. Колеса массажного кресла подходят только для перемещения на короткие расстояния; если расстояние превышает 50 метров, пожалуйста, двигайте медленно и равномерно.

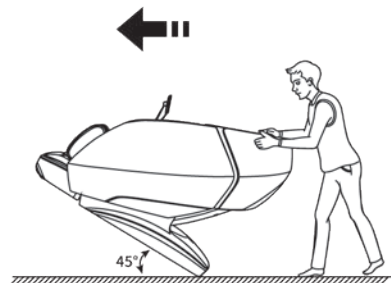

Проверьте пространство вокруг

Перед использованием кресла для массажа проверьте, нет ли вокруг детей, животных или посторонних предметов.

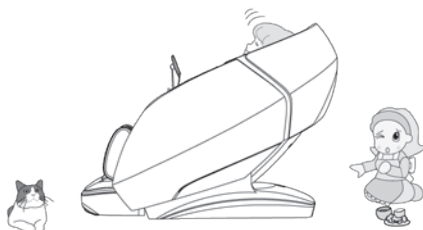

Убедитесь, что в кресле нет посторонних предметов

Перед массажем убедитесь, что в подставке для ног, ступней и других частях кресла нет посторонних предметов. Не допускайте попадания рук, ног и головы в область между механизмами подставки для ног и сидения или между подлокотником и корпусом. Не помещайте руки, ноги или голову под тканевую или кожаную обивку массажной зоны.

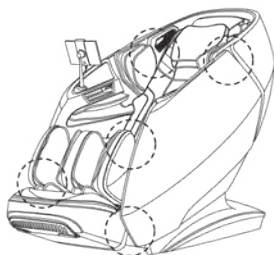

Использование подушки для головы и спины

Использование подушки для головы может уменьшить интенсивность разминающего массажа шеи и плеч. Решение, использовать ли подушку для головы, пользователь принимает самостоятельно со своими потребностями (рекомендуется использовать подушку для головы). Спинка кресла и подушка спинки соединяются застежкой-молнией (1). Подушка для головы и спинка кресла соединяются застежкой-молнией (2).

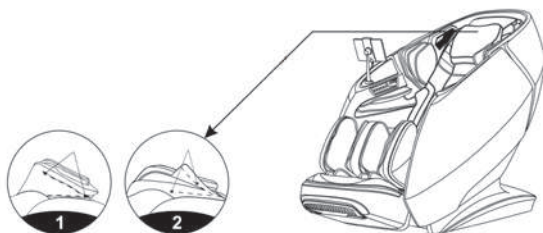

Использование накидки для живота и плеч

К креслу прилагается накидка с подогревом на плечах, спине, пояснице и животе. Пользователи могут размещать накидку на различных частях тела в соответствии с их требованиями к массажу. Когда накидка помещается на живот и спину (вместе), снимаются болевые ощущения, улучшается кровообращение в спине и животе.

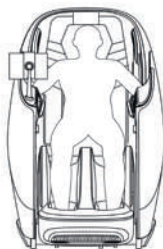

Массаж спины и поясницы

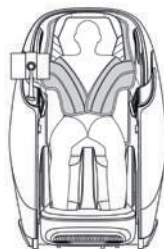

Массаж плеч и живота

Установка деталей

Установка подлокотника

1. Вставьте вставки жгут проводов и воздушную трубку сбоку стальной рамы в соответствующие положения на подлокотнике (рис. 1).

2. Поднимите подлокотник со вставленной воздушной трубкой и проводами и вставьте в крючки с обеих сторон стального основания (рис. 1).

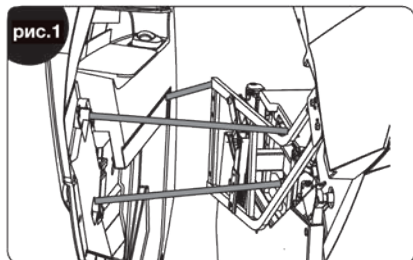

3. Поместите вал на заднем конце подлокотника в отверстие в раме (рис. 2) и опустите подлокотник, зафиксируйте его с помощью 2 винтов М5 (рис. 3);

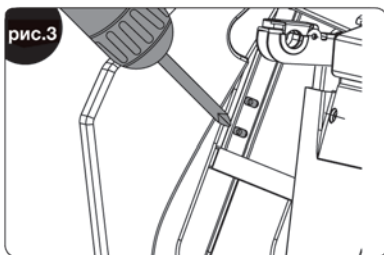
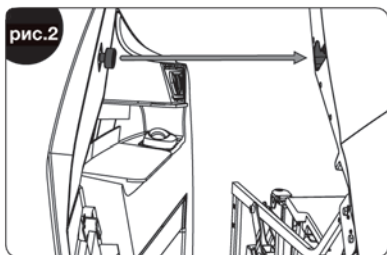

Установка подставки для ног

1. Вставьте провод и воздушную трубку в отверстия в стальном основании кресла (рис. 1).

2. Откройте замки крепления подставки с обеих сторон основания кресла (рис. 2).

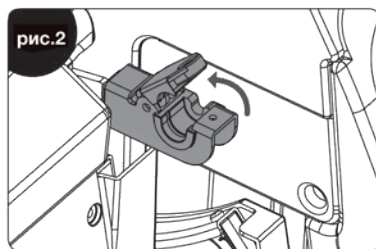
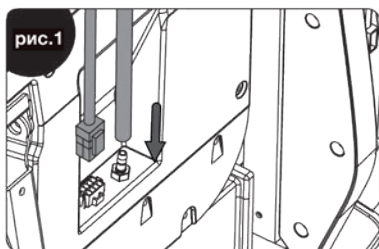

3. Вставьте вал в замок и закройте его крышкой. Закрепите замки с помощью 2 винтов М5 (рис. 3).

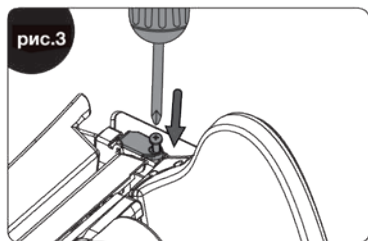

Установка держателя пульта управления

1. Вставьте держатель в отверстие в правом подлокотнике и закрепите его винтами М5 (рис. 1).
2. Закройте отверстие декоративной накладкой до щелчка (рис. 2).

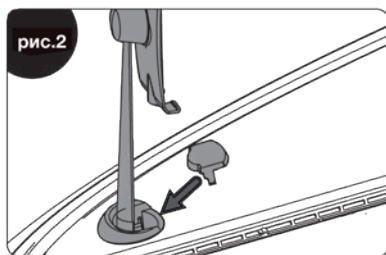
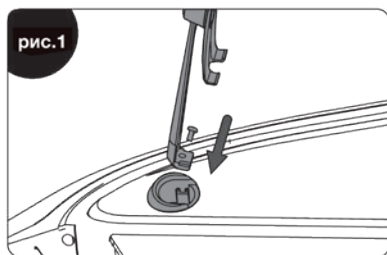

3. После установки, проверьте, надежно ли установлен держатель. Установка завершена.

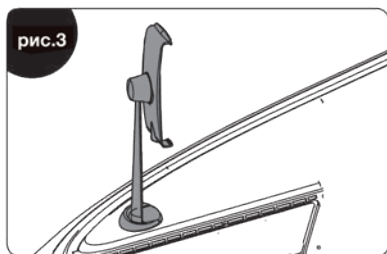

Подача питания

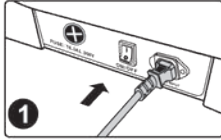

Вставьте кабель питания в разъем

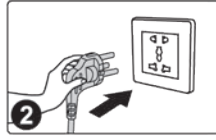

Вставьте вилку в розетку



Включите тумблер питания



ОСТОРОЖНО

- Пожалуйста, проверьте кабель питания и вилку на наличие повреждений перед использованием.
- Пожалуйста, убедитесь что напряжение вашей сети соответствует номинальному.
- Категорически запрещается использовать источник питания, отличный от номинального для данного изделия.
- Категорически запрещается подключать различные устройства преобразования электроэнергии без разрешения к данному изделию.

Наименование компонентов

Описание компонентов

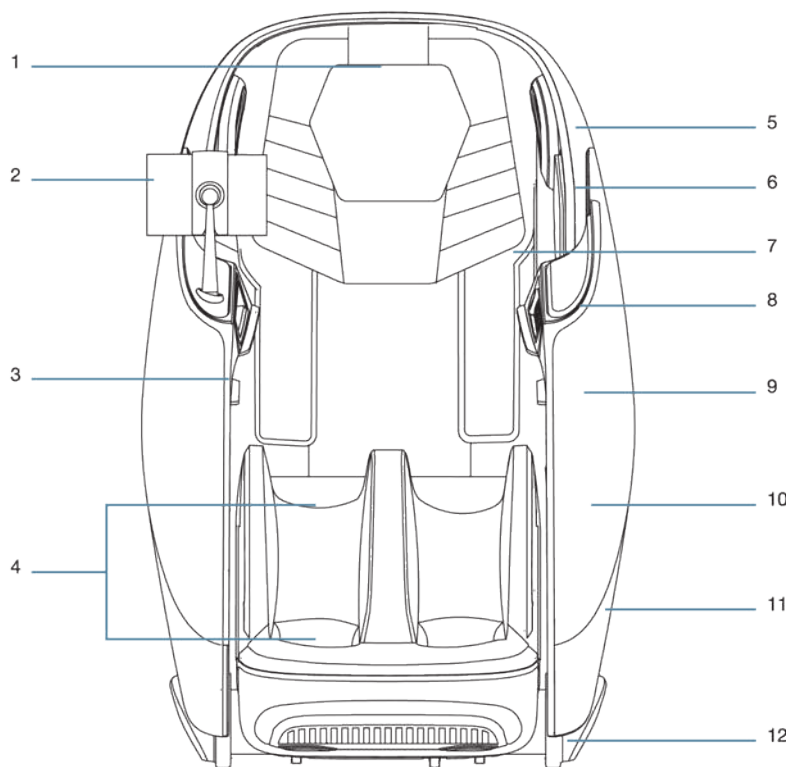

1. Подушка для головы
2. Пульт управления
3. Воздушно-компрес. подушки для рук
4. Компоненты для массажа ног
5. Космическая капсула
6. Воздушно-компрес. подушки для плеч

7. Накидка на спинке кресла
8. Кнопки быстрого доступа
9. Датчик оценки здоровья
10. Подлокотник
11. Подсветка
12. Боковая крышка

Схематичное распределение функций кресла

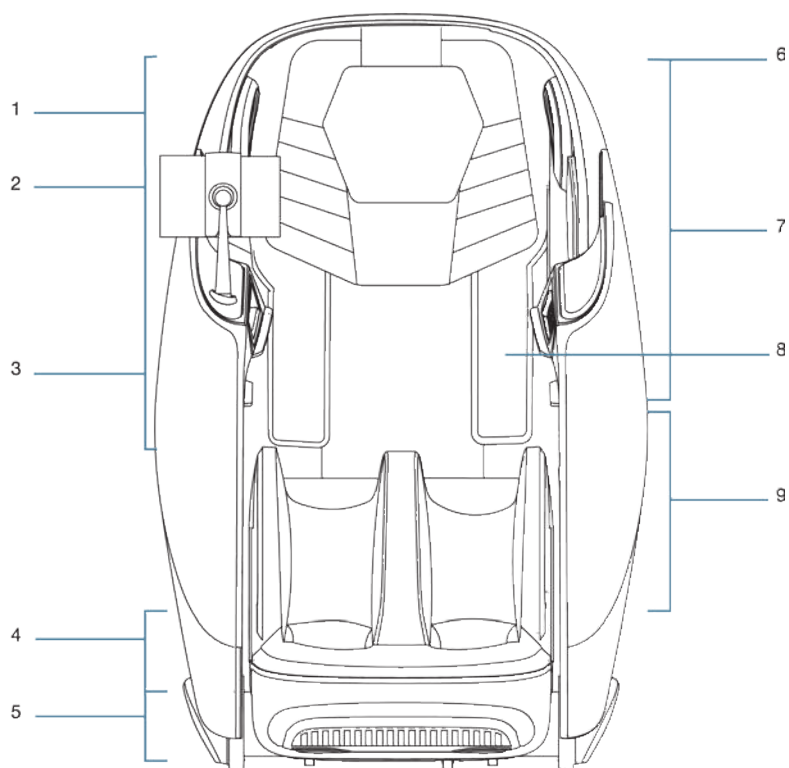

1. Область плеч
Воздушно-компрессионный массаж
2. Подлокотники
 - Ручное управление
 - Карман для мобильного телефона
 - USB-порт для зарядки
 - Беспроводное зарядное устройство
3. Область рук
Воздушно-компрессионный массаж
4. Область ног
Воздушно-компрессионный массаж

5. Стопы
Роликовый массаж
6. 3D колонки с обеих сторон кресла
 - Музыкальный проигрыватель
 - Встроенный микрофон для голосового управления
7. Область головы и шеи
Роликовый массаж
8. Область плеч, спины и талии, живота
Функция подогрева
9. Область ног
 - Воздушно-компрессионный массаж
 - Разминающий массаж

УПРАВЛЕНИЕ

Панель управления

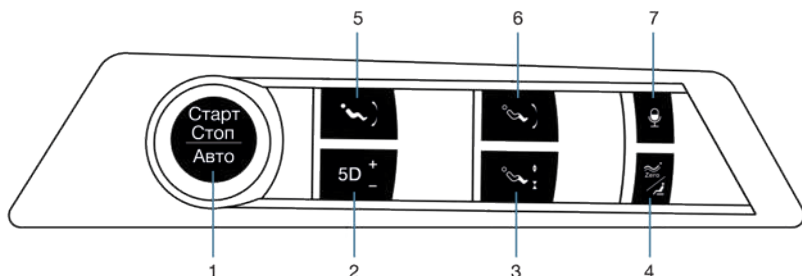

1. Кнопка питания

- Включает или выключает массажное кресло.

2. Кнопка 5D+

- Нажмите эту клавишу, чтобы увеличить интенсивность 5D массажа до 5 уровней.
- Поднимите кнопку, чтобы уменьшить интенсивность 5D массажа - на 1 уровень.

3. Вытягивание подставки для икр

- Нажмите и удерживайте кнопку, чтобы медленно вытянуть икры, отпустите ее, чтобы остановить.
- Медленно поднимите кнопку, чтобы укоротить подставку для ног, отпустите ее, чтобы остановить.

4. Кнопка невесомости

- Короткое нажатие этой кнопки автоматически регулирует угол невесомости. Представлено два уровня. Нажмите и удерживайте в течение 1 секунды, угол наклона вернется к исходному, подставка для ног опускается в самое низкое положение, а спинка кресла поднимается в самое высокое положение.

5. Кнопка поднятия и опускания спинки

- Нажмите и удерживайте эту кнопку, спинка медленно поднимается, а подставка для ног медленно опускается, отпустите ее, чтобы остановить подъем спинки и опускание подставки для ног. Подставка для ног автоматически определит длину стопы.
- Нажмите кнопку, и спинка медленно опустится, а подставка для ног медленно поднимется. Отпустите его, чтобы остановить опускание спинки и подъем подставки для ног. Подставка для ног автоматически определит длину стопы.

6. Кнопка поднятия и опускания подставки для ног

- Нажмите и удерживайте кнопку, чтобы медленно опустить подставку для ног, отпустите ее, чтобы остановить опускание, подставка для ног автоматически определит длину стопы.
- Поднимите кнопку, чтобы медленно поднять подставку для ног, отпустите ее, чтобы остановить подъем подставки для ног, подставка для ног автоматически определит длину стопы.

7. Кнопка голосового управления

- Нажмите, чтобы включить или выключить функцию голосового помощника, и выполните короткое нажатие, чтобы активировать голосового помощника.

Пульт управления

Главный интерфейс

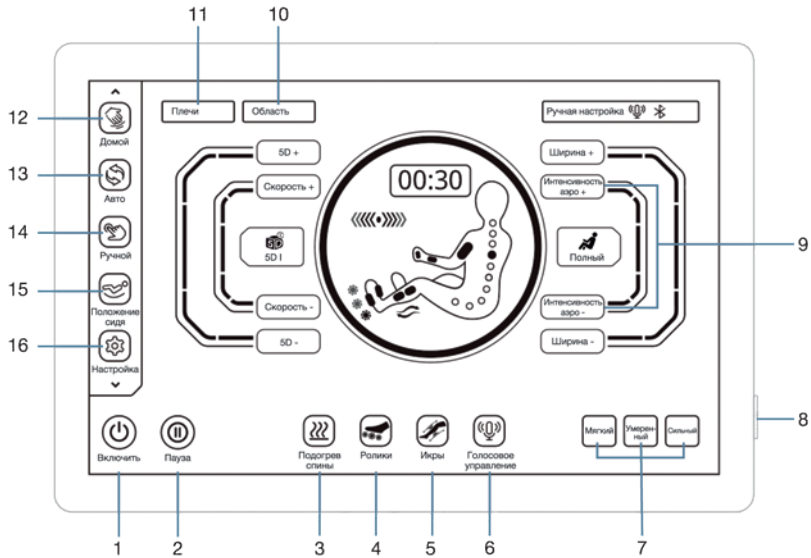

1. Сенсорная кнопка включения / выключения: включение или выключение функции массажного кресла.
2. Кнопка паузы: приостановите массаж или восстановите функции.
3. Кнопка подогрева спины: включите или отключите функцию подогрева спины.
4. Кнопка «Роликовый массаж стоп»: включение или отключение функции роликового массажа.
5. Кнопка разминания икр: включение или отключение функции разминания икр.
6. Кнопка голосового управления: активация голосового помощника.
7. Кнопка выбора интенсивности: выберите интенсивность массажа.
8. Кнопка включения / выключения: включите или выключите массажное кресло.
9. Кнопка интенсивности воздушных подушек: отрегулируйте интенсивность воздушных подушек.
10. Кнопка выбора зоны массажа: функция выбора зоны массажа.
11. Клавиша регулировки положения плеч: отрегулируйте положение плеч и подтвердите критерий массажа.
12. Кнопка текущего состояния: посмотрите текущие функции массажного кресла.
13. Клавиша Auto: выберите автоматическую программу массажа.
14. Кнопка ручного управления: ручная настройка функции массажа.
15. Кнопка выбора положения кресла: отрегулируйте угол наклона кресла.
16. Кнопка настройки: войдите в интерфейс меню настроек.

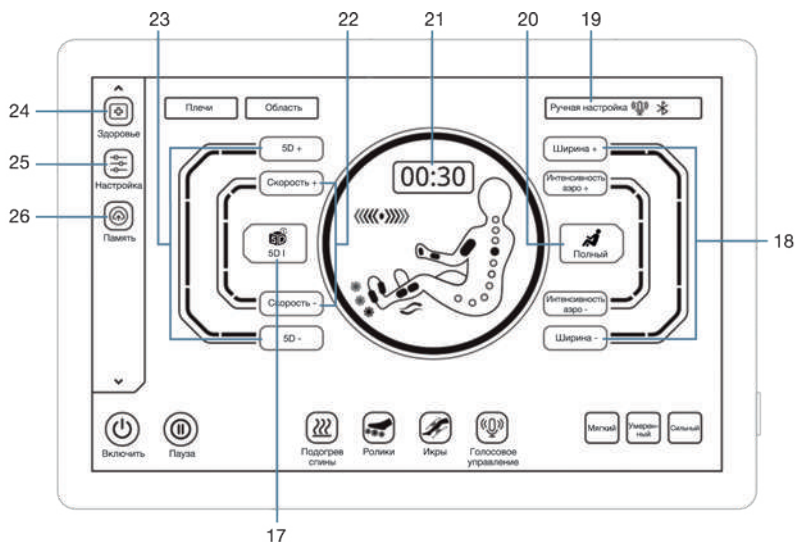



17. Кнопка выбора техники массажа: выберите технику массажа.
18. Кнопка выбора радиуса массажа: отрегулируйте радиус массажа.
19. Кнопка панели отображения состояния: отображение информации о состоянии программы массажа.
20. Кнопка выбора воздушно-компрессионного массажа: выберите область массажа.
21. Кнопка регулировки времени: отрегулируйте время массажа.
22. Кнопка скорости массажа: отрегулируйте скорость массажа.
23. Кнопка интенсивности 5D-массажа: отрегулируйте интенсивность 5D-массажа.
24. Кнопка датчика оценки состояния здоровья: войдите в интерфейс датчика оценки состояния здоровья.
25. Пользовательский интерфейс: войдите в пользовательский интерфейс.
26. Хранилище: войдите в интерфейс хранилища.

Начало массажа

1. Нажмите на пульте управления кнопку  или зажмите кнопку включения на панели быстрого доступа на подлокотнике.



Кнопка Вкл/Выкл
Нажмите, чтобы
включить кресло

После запуска системы выберите интенсивность массажа, нажав на любую из кнопок мягкого , умеренного , сильного  массажа на пульте дистанционного управления, чтобы включить массажное кресло и перейти в положение лежа. Если программа не будет выбрана в течение 5 минут, массажное кресло автоматически выключится.

Авто положение лежа

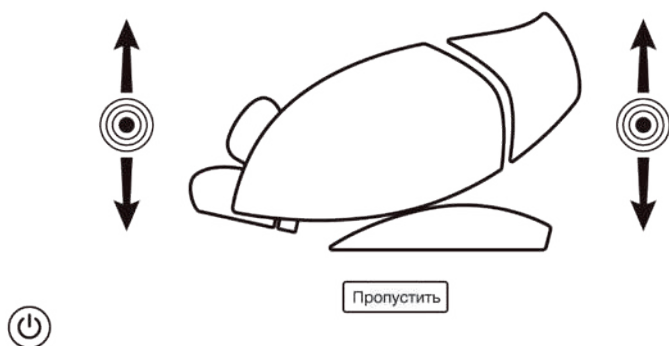

3. Для автоматической регулировки угла наклона выберите автоматическую программу, после чего массажное кресло будет автоматически отрегулировано в положение невесомости, и дождитесь завершения его регулировки. Чтобы пропустить шаг, нажмите клавишу «Пропустить», чтобы перейти непосредственно к следующему шагу.

4. Дождитесь завершения определения изгибов тела или же нажмите , чтобы пропустить и начать массаж.

Сканирование тела

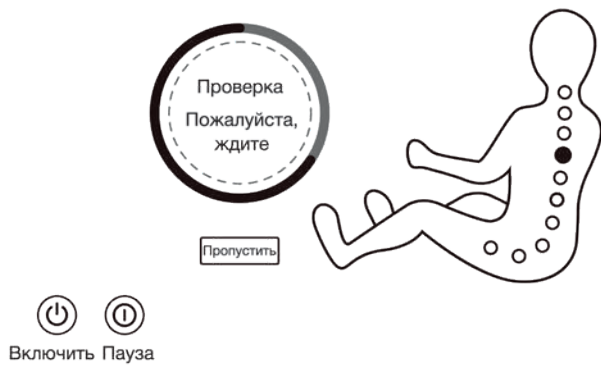

Регулировка уровня плеч

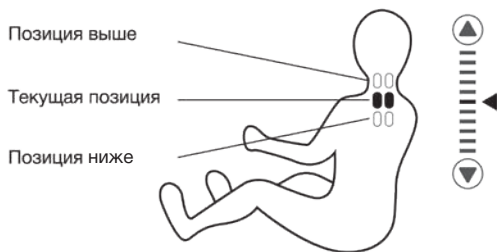
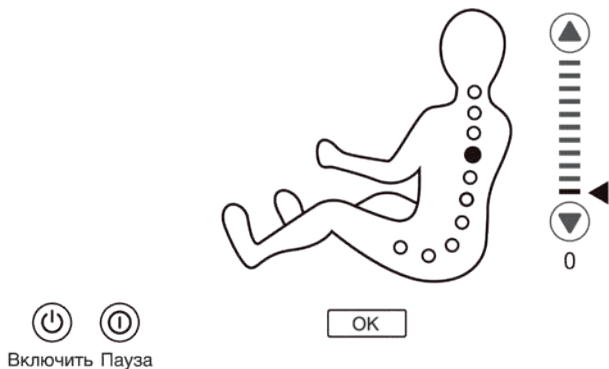

Остановка массажа

После включения кресла нажмите кнопку паузы , чтобы остановить массаж.

Все функции будут приостановлены. Нажмите снова кнопку паузы , чтобы возобновить предыдущие настройки массажа.

Примечание: В состоянии паузы все функции, кроме выключения, не работают.

Автоматические программы

1. Нажмите на кнопку  в левой строке меню, чтобы войти в интерфейс автоматических программ.
2. На выбор представлено 20 автоматических программ: Релакс, Шей и плечи, Уход за спиной, Бедрa и ноги, Ноги и ступни, Сила жизни, В обед, Перед сном, Разогрев, Баланс тела, ВИП, Будь в форме, Укрепи здоровье, Офис, Тонус, Растяжка, Китайский, Растяжка Тай, Растяжка позвонков, После спорта.
3. Выберите нужную автоматическую программу, чтобы начать массаж.

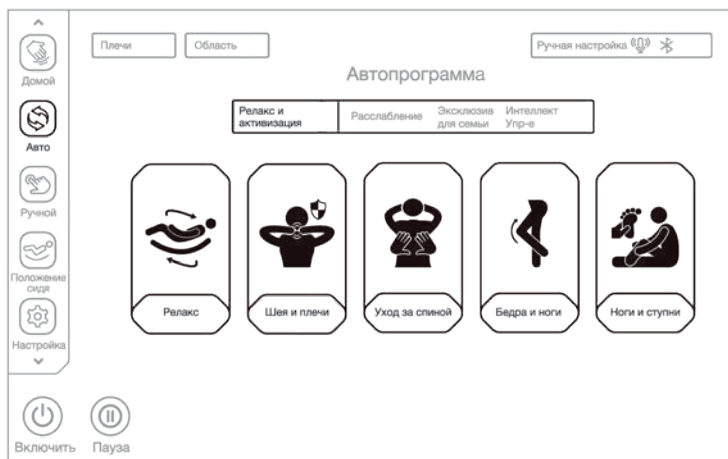

Дисплей выбора автоматической программы массажа

Программы массажа (Интеллектуальное управление)

Программа	Описание
Релакс	Угол наклона кресла приближается к положению лежа; с помощью трехмерного движения массажного ролика по спине достигается растяжка с нулевым давлением. Во время массажа эффективно снимается боль в поясничных мышцах и усталость, очищается разум.
Шея и плечи	Массаж шеи и плеч с помощью техник разминания и растяжки, а также массаж верхней части спины. Такой массаж позволяет добиться полного расслабления мышц шеи и плеч. Интенсивность массажа мягкая, подходит для людей, ведущих малоактивный образ жизни и страдающих от шейных спазмов.
Уход за спиной	Используются техники прямого и обратного разминания всей спины, в сочетании с похлопываниями и техниками точечного массажа Шиацу. Интенсивность массажа умеренная, подходит для людей с зажимами в спине и плохим кровообращением.
Бедра и ноги	Массаж ягодиц с помощью техник разминания и медицинского массажа. В процессе включаются техники похлопывания и разминания, в результате чего глубоко массируются ягодицы и внутренняя часть бедра, расслабляются и подтягиваются ягодичные мышцы. Подходит как для женщин, так и для мужчин.
Ноги и ступни	Массаж плеч и талии с помощью техник разминания, похлопывания, разминания и похлопывания, с применением воздушно-компрессионного массажа ног и ступней, обеспечивая успокаивающий массаж ног и стоп. Подходит для людей, ведущих малоподвижный образ жизни с низкой нагрузкой на ноги. Массаж снимает напряжение в шее и поясничном отделе, а также в ногах и ступнях. Интенсивность массажа мягкая.

Программы массажа (Расслабление и активизация)

Функция	Описание
Сила жизни	Высокоинтенсивный массаж поясницы, плеч и шеи с помощью техник разминания, похлопывания, разминания и похлопывания. Помогает пробудить жизненную энергию тела, стимулировать физическую активность. Подходит для людей, испытывающих сильный стресс, таких как спортсмены, для подготовки тела к соревнованиям.
В обед	Массаж спины и поясницы с помощью техник разминания и похлопывания. Помогает улучшить состояние во время обеденного перерыва и повысить эффективность дальнейшей дневной работы. Подходит для людей, ведущих малоподвижный образ жизни. Интенсивность массажа мягкая.
Перед сном	Массаж плеч, шеи, спины и талии с помощью техник разминания. Способствует улучшению качества сна. Подходит для людей, страдающих от плохого сна. Интенсивность массажа мягкая.
Разогрев	Массаж спины и поясницы с похлопывающими и разминающими техниками, помогает улучшить кровообращение и снять болевые ощущения в мышцах. Подходит для людей с повышенной активностью и мышечным напряжением. Интенсивность массажа умеренная.
Баланс тела	Массаж плеч и шеи, спины и талии с помощью техник разминания, 5D-разминания и Шиацу. Подходит для людей, испытывающих стресс. Интенсивность массажа мягкая.

Программы массажа (Эксклюзивно для семьи)

Программа	Описание
ВИП	Глубокий массаж плеч, шеи, спины и талии с помощью разминания, похлопывания, разминания и похлопывания для снятия усталости, улучшения кровообращения и снижения уровня стресса. Подходит для мужчин. Интенсивность массажа умеренная.
Будь в форме	Массаж плеч, шеи, талии и бедер с помощью техник разминания и точечного надавливания. Поможет расслабить тело и разум и насладиться массажем королевского уровня. Подходит для женщин. Интенсивность массажа мягкая.
Укрепи здоровье	Воздушно-компрессионный массаж всего тела с помощью ролика для ног и разминания икр. Функция вытягивания икр отключена. Подходит для пожилых и людей, страдающих от болей в спине. Интенсивность массажа мягкая.
Офис	Глубокий массаж плеч, шеи и поясницы с помощью техник разминания, похлопывания, разминания и похлопывания для облегчения болей в плечах и шее, поясничном отделе. Подходит для офисных работников и людей, ведущих малоподвижный образ жизни. Интенсивность массажа умеренная.
Тонус	Глубокий массаж всего тела с помощью техник разминания, похлопывания и точечного надавливания. Помогает улучшить кровообращение и предотвратить образование тромбов. Подходит для людей, которые большую часть времени проводят дома и не любят выходить на улицу. Интенсивность массажа умеренно щадящая.

Программы массажа (Общее расслабление)

Программа	Описание
Растяжка	Воздушно-компрессионный массаж ног, рук и плеч. Массажное кресло автоматически подбирает различные углы наклона для достижения эффекта растяжения и вытяжения. Подходит для людей, которые практикуют йогу. Интенсивность массажа умеренная.
Китайский	С помощью трехмерных техник традиционной китайской медицины массируется спина и талия, улучшается кровообращение и снимаются зажимы в спине и пояснице. Подходит для людей с болями в спине и пояснице, а также с зажимами в поясничном отделе. Интенсивность массажа мягкая.
Растяжка Тай	Во время массажа происходит вытягивание икр и опускание спинки. Применяется воздушно-компрессионный массаж ног, рук и плеч, а так же растягивающий массаж. Трехмерное движение массажного ролика происходит в радиусе спины и талии. Подходит для людей, находящихся в состоянии сильного стресса, чтобы выпрямить голову и уменьшить образование горба. Интенсивность массажа очень высокая.
Растяжка позвонков	Вытягивание икроножных мышц и спины, воздушно-компрессионный массаж ног, рук и плеч позволяет вытянуть позвоночник под разными углами. Может улучшить состояние позвоночника. Интенсивность высокая.
После спорта	Массаж плеч, шеи, спины и талии с помощью техник разминания, похлопывания и надавливания. В то же время вытягиваются икры для повышения гибкости коленных суставов. Такой глубокий массаж позволяет получить эффект физической нагрузки. Подходит для людей с низкой физической активностью. Интенсивность массажа умеренная.

Ручные программы

Нажмите на кнопку  для перехода в меню ручного выбора настроек массажа, чтобы выбрать технику массажа, область массажа, интенсивность 5D, интенсивность техники, радиус массажа, скорость массажа, воздушно-компрессионный массаж, интенсивность воздушных подушек и другие функции массажа. В меню ручной настройки массажа доступно в общей сложности 12 техник массажа, включая Разминающий, Постукивающий I, Постукивающий II, Разминающий и постукивающий, Шиацу I, Шиацу II, Схватывающий, 5D I, 5D II, 5D III и 5D IV.

Примечание: Нажмите кнопку стрелка влево < и стрелка вправо > в меню, чтобы выбрать необходимую опцию, а также отобразить дополнительные техники массажа.

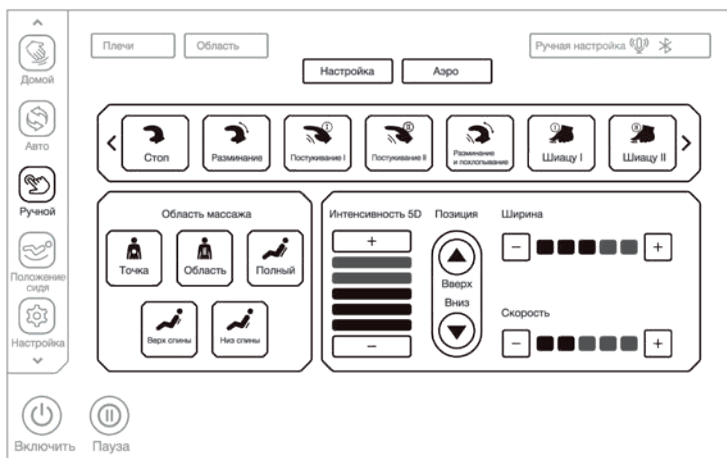

Выбор техники массажа

Функция	Настройки массажных роликов	
5D I	Скорость и интенсивность	5 скоростей
5D II	Скорость и интенсивность	
5D III	Скорость, радиус и интенсивность	5 уровней радиуса
5D IV	Скорость, радиус и интенсивность	5 уровней интенсивности