

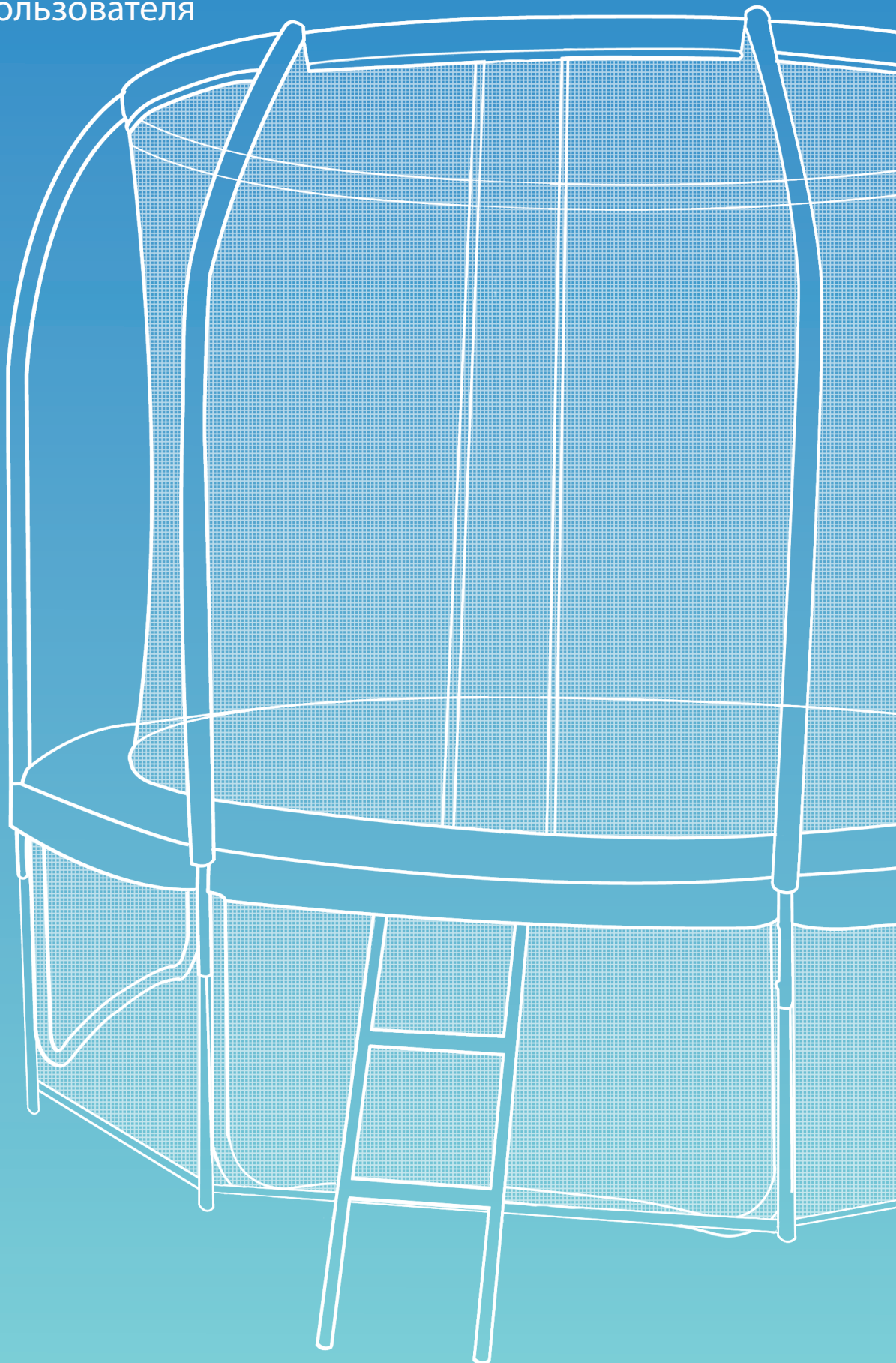

Батут Space

Руководство пользователя





सचोपल्ले

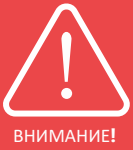

Настоятельно рекомендуем ознакомиться с данным руководством пользователя, прежде чем начинать сборку батута. Некорректная сборка батута может привести к его повреждению.

ИСПОЛЬЗОВАНИЕ БАТУТА ДЕТЬМИ ДОЛЖНО ПРОИСХОДИТЬ ПОД НАБЛЮДЕНИЕМ ВЗРОСЛЫХ.

Рекомендуемый возраст 6+лет.

- Максимальный вес пользователя: **180 кг**.
- Не подходит для использования детьми младше 3-х лет – мелкие детали, угроза удушья.
- Батут должен собираться 2 взрослыми людьми в строгом соответствии с инструкцией.
- Батут предназначен только для использования на улице.
- Не используйте мат в мокром состоянии.
- Допускается использование батута одним человеком. Иначе есть риск столкновения.
- Всегда закрывайте вход на сетке безопасности перед использованием батута.
- Прыгайте без обуви либо в удобной специализированной для прыжков обуви.
- Не держите ничего в карманах и в руках во время использования батута.
- Старайтесь прыгать по центру мата.
- Не ешьте во время использования батута. Также рекомендуется не прыгать на батуте непосредственно после еды.
- Не спрыгивайте с батута на землю.
- Не используйте батут в ветреную погоду. В таких ситуациях батут необходимо закрепить.
- Время непрерывного использования должно быть ограничено (делайте регулярные перерывы).

РЕКОМЕНДАЦИИ

- Данный батут не предназначен для закапывания в землю.
- Батут должен быть установлен на ровной поверхности не менее чем в 2 метрах от любых построек и преград: заборов, гаражей, домов, нависающих ветвей, водопроводных труб или электрических проводов.
- Не устанавливайте батут на зацементированных, заасфальтированных или любых других твердых поверхностях, а также в непосредственной близости к бассейнам, качелям, горкам или лестницам.
- Любые модификации оригинального батута, произведенные пользователем (например, добавление каких-либо приспособлений) необходимо производить в соответствии с инструкцией производителя.
- Осматривайте батут и сетку безопасности перед каждым использованием.
- При использовании лестницы ее необходимо снимать, когда батут не используется.
- Убедитесь, что под батутом нет детей, животных, либо посторонних предметов.
- Заходите на батут через отверстие в сетке безопасности. Надежно закрывайте его перед использованием батута.
- Не стоит намеренно отталкиваться от сетки безопасности, т.к. это ослабит ее натяжение.
- Используйте только одобренные производителем приспособления для батута и сетки безопасности.
- Всегда прыгайте по центру мата. Практиковать техники прыжков необходимо под надзором взрослого опытного человека.

ИНСТРУКЦИЯ ПО СБОРКЕ И ОБСЛУЖИВАНИЮ

- Необходимо производить проверку и обслуживание основных компонентов батута (рамы, пружин, прыжкового мата, стоек и сетки безопасности) перед каждым использованием, а также 1 раз в 2 недели. В случае пренебрежения данными проверками, батут может нести опасность.
- Проверьте, надежно ли затянуты все гайки и болты, и затяните их при необходимости.
- Убедитесь, что все пружины надежно закреплены на раме и не сместились во время использования.
- Проверьте все накладки и острые углы, поправьте их, где это необходимо.
- Сохраните руководство по обслуживанию батута.
- Батуты, располагающиеся на улице, должны быть установлены таким образом, чтобы выстоять в ветреную погоду (например, закреплены с помощью стальных прутьев или грузов с песком или водой), в противном случае необходимо снимать сетку и мат.
- В некоторых странах снег и низкие температуры зимой могут повредить батут. Рекомендуется очистить его от снега и хранить мат и сетку безопасности в помещении.
- Убедитесь, что на мате, прокладке, сетке безопасности и мягких поверхностях нет дефектов.
- ПРИМЕЧАНИЕ: Прямые солнечные лучи, дождь, снег и экстремальные температуры со временем уменьшают прочность этих компонентов. Убедитесь, что липучки застегнуты правильно во время использования батута!
- Батут и сетку безопасности необходимо снимать в зимний период. Убедитесь, что все компоненты сухие и надежно упакованы. Храните батут в сухом помещении, чтобы продлить срок его службы. Всегда следите за износом, вызванным погодными условиями и ветром.
- Рекомендуется закреплять батут в ветреную погоду. Привяжите батут веревками, которые крепятся к каркасу батута. Привяжите батут минимум в трех местах, равномерно отдаленных друг от друга на раме батута.
- Не фиксируйте ножки, т.к. они могут сместиться и нанести ущерб батуту. Демонтируйте или полностью уберите батут при необходимости. Если батут не будет надежно закреплен в ветреную погоду, это может спровоцировать опасную ситуацию.
- Если батут не используется в течение короткого периода времени, во избежание засорения мата опавшими листьями и ветками, рекомендуется использовать накидку Weather Cover. Если батут не используется в течение длительного периода времени (например, зимой), рекомендуется хранить его в сухом месте для продления срока его службы.

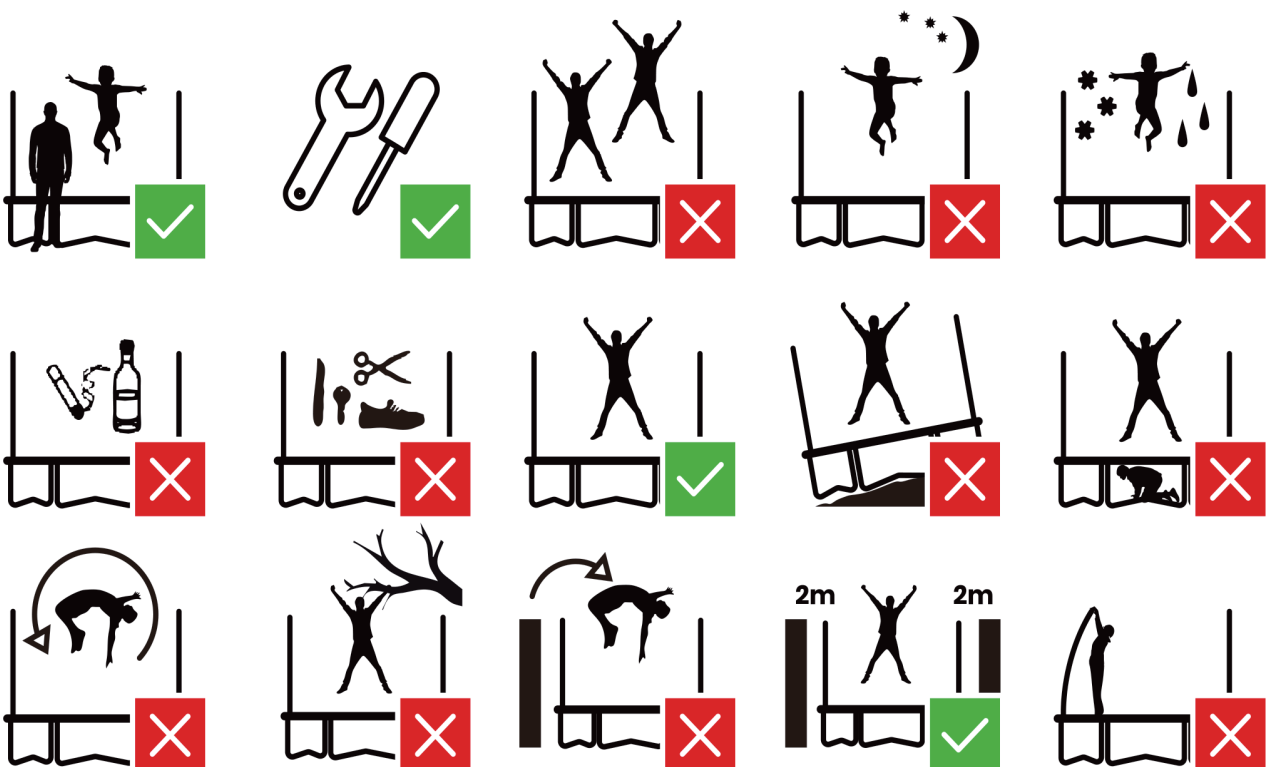

ИНСТРУКЦИЯ ПО ПЕРЕМЕЩЕНИЮ

- Убедитесь, что батут находится на ровной поверхности. Если батут находится на неровной поверхности, каркас батута может подвергнуться качению и даже может перевернуться.
- Убедитесь, что все болты на раме надежно затянуты, прежде чем устанавливать пружины. Несоблюдение этого шага приведет к искривлению рамы.
- НЕ опирайтесь ногой о ножки или раму батута при установке пружин. Это приведет к искривлению батута.
- НЕ устанавливайте пружины только с одной стороны рамы. Неравномерное распределение натяжения пружин приведет к искривлению рамы.
- Если рама батута искривилась, не переживайте, т.к. система «Quad-lock» обеспечивает гибкость рамы. Два человека должны надавить на часть рамы, которая искривилась, как показано на рисунке. Рама выровняется.
- Перемещение батута. Если батут и сетку безопасности необходимо переместить, это должны делать двое взрослых людей, чтобы удерживать его в горизонтальном положении. При необходимости батут и сетку безопасности можно разобрать для перемещения. Чтобы разобрать батут, произведите все этапы сборки в обратном порядке.
- Если вам необходимо переместить батут, это должны делать, как минимум, двое взрослых людей (лучше четверо). Все точки крепления должны быть обернуты защитной пленкой. Это укрепит раму при перемещении и предотвратит разъединение точек крепления. При перемещении немного поднимите батут над землей и держите его параллельно поверхности земли. В других случаях батут необходимо полностью разобрать.

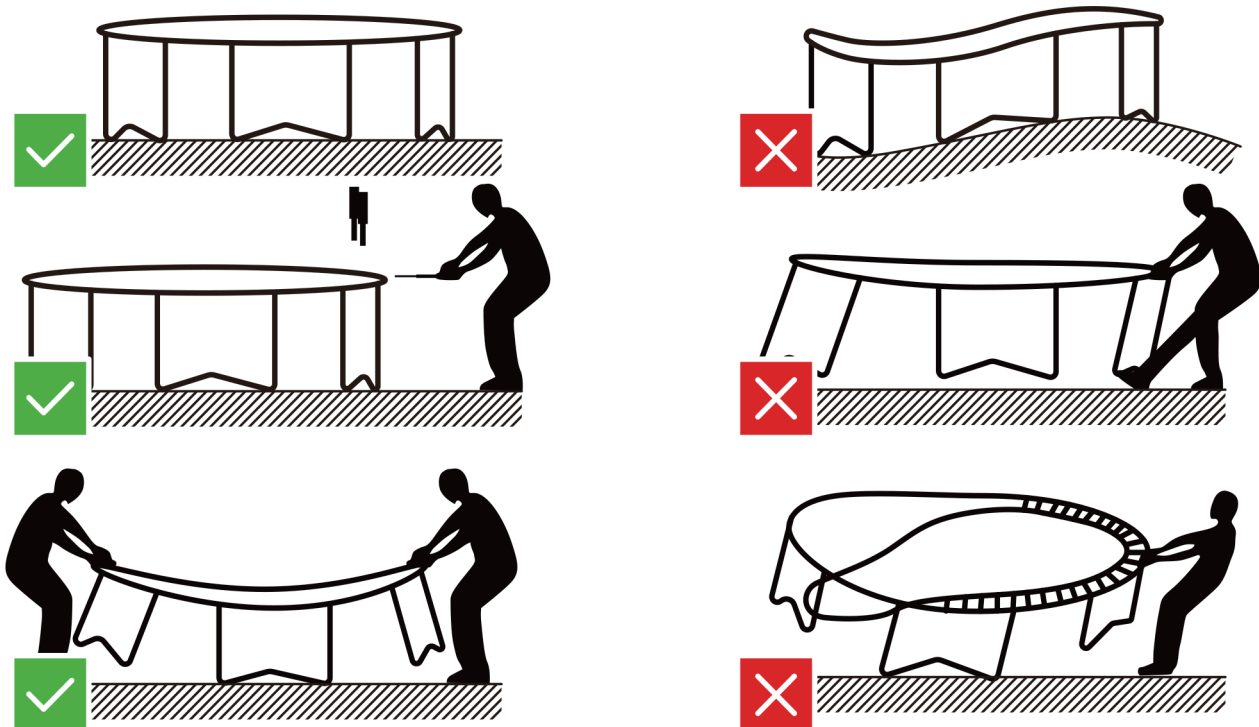

ВНИМАНИЕ!

Сборка батута должна производиться двумя взрослыми людьми в хорошей физической форме. Наденьте подходящую одежду и удерживайте равновесие, чтобы не упасть. Несоблюдение данных инструкций и мер предосторожности может привести к травмам.

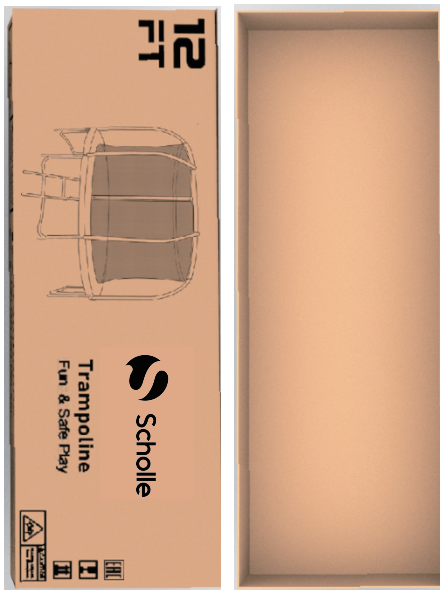

Box
|
85FT,10FT,12FT:x1
14FT,16FT:x2

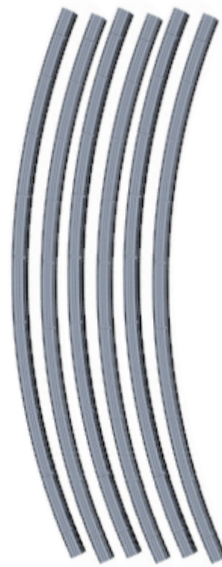

Трубка рамы

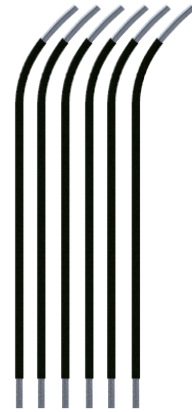

Стойка А



Стойка В



Тройной фиксатор



Т-образное крепление



Стекловолоконный стержень



Стойка ножки

8FT:x6
10FT,12FT,14FT:x8
16FT:x12



Кожух рамы



Сетка безопасности

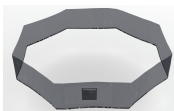

Нижняя Сетка



Мат

8FT,10FT,12FT,14FT,16FT::x1

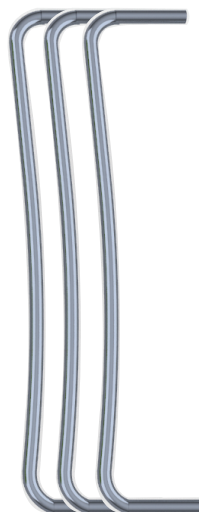

U-образная опора ножки

8FT:x3
10FT,12FT,14FT:x4
16FT:x6



Ступень лестницы

8FT,10FT:x2
12FT,14FT,16FT:x3



Стойка лестницы

8FT,10FT:x2
12FT,14FT,16FT:x2



пакет аксессуаров



пользователя батута



весна (в коробке.)

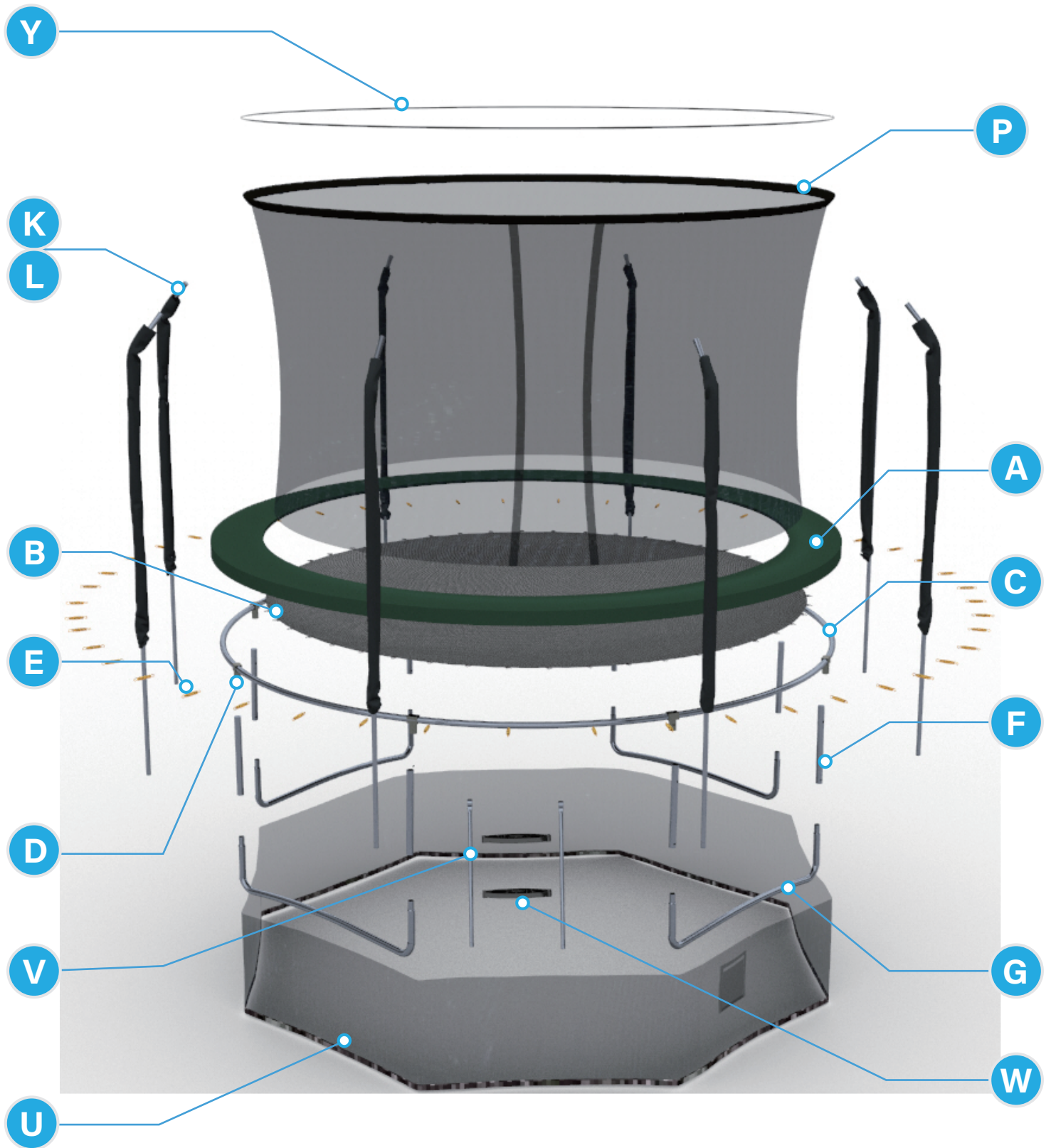

НОМЕР	ФОТО	НАЗВАНИЕ	8FT	10FT	12FT	14FT	16FT
A		Крышка Рамы	1	1	1	1	1
B		Мат	1	1	1	1	1
C		Трубка рамы	6	8	8	8	12
D		Т-образное крепление	6	8	8	8	12
E		Пружина	48	56	72	88	108
F		Стойка ножки	0	8	8	8	12
G		U-образная опора ножки	3	4	4	4	6
H		Инструмент для крепления пружин	1	1	2	2	2
I		Веревка для крепления сетки	1	1	1	1	1
K		Стойка А	6	8	8	8	12
L		Стойка В	6	8	8	8	12
M		Винт	12	16	16	16	24
N		Гайка	12	16	16	16	24
O		Пластиковая накладка	12	16	16	16	24
P		Сетка безопасности	1	1	1	1	1
Q		Муфта	6	8	8	8	12
R		Ключ	1	1	2	2	2
S		Шайба	12	16	16	16	24
T		Соединительное кольцо	6	8	8	8	12
U		Нижняя Сетка	6	8	8	8	12

ШАГ 1

1. Соедините Стойку ножки (F) и U-образную опору ножки (G), сопоставьте все отверстия (см. Рисунок ниже), повторите этот шаг для соединения всех Стоек ножек (F) и U-образных опор ножек (G).



2. Начните с соединения Трубок рамы (с) и Т-образных креплений (D). Продолжайте до тех пор, пока не сформируете большой круг.

Совет: Воспользуйтесь помощью второго человека или стеной, чтобы надавить на раму и соединить ее в круг.

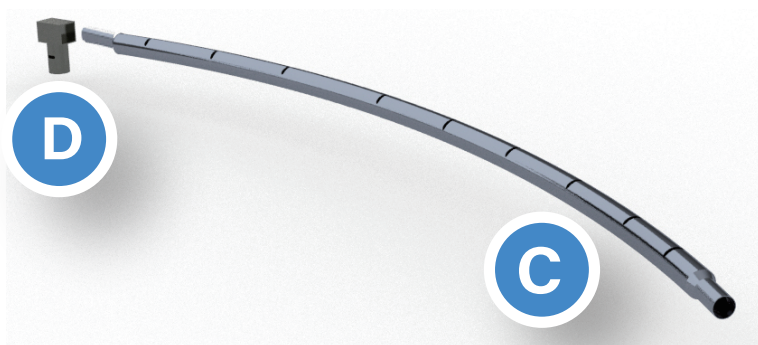

3. На данном этапе сборки батута необходимо два человека. Один человек должен поднять круглую раму, а второй – поставить U-образные опоры ножки вертикально и вставить T-образные соединения в трубки U-образных опор ножек. Убедитесь, что все отверстия совпали.

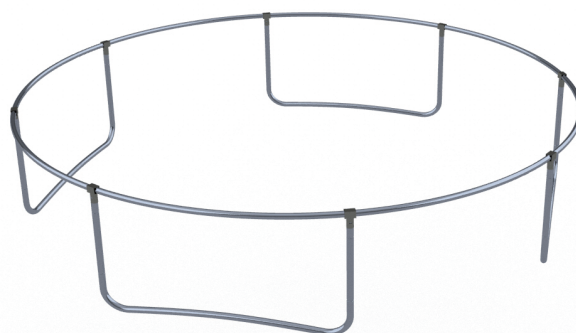
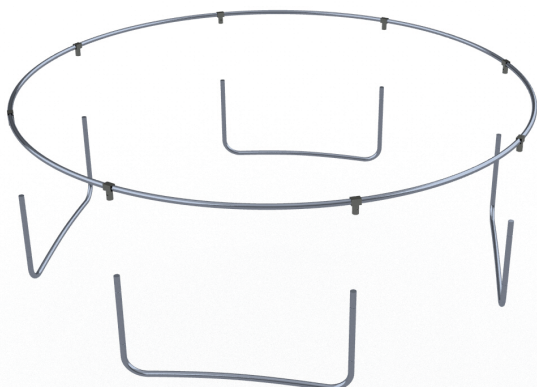

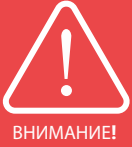

ВНИМАНИЕ!

Для установки всех пружин необходимо двое взрослых. При сборке пружины будут создавать сильное натяжение. Будьте осторожны, чтобы не зажать пальцы.

4. Положите Мат (В) во внутренний круг рамы. Убедитесь, что отверстия смотря вниз.

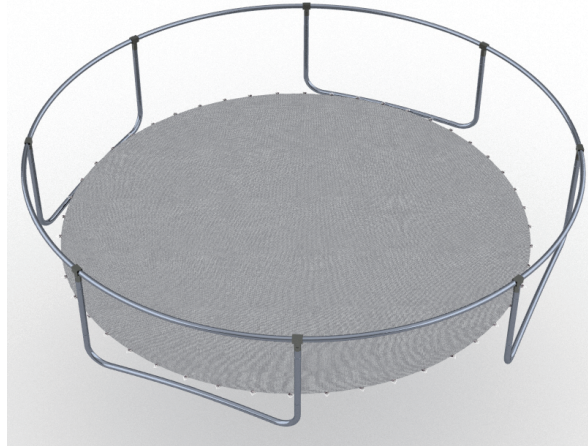

5. Зацепите конец пружины «а» за кольцо Мата (В), затем возьмите Пружину (Е) и вставьте конец «b» рамы. *На самом деле, пружина серебристого цвета, мы используем золотистый цвет, чтобы пружины было лучше видно на рисунках.*



6. Возьмите Инструмент для крепления пружин (Н) за ручку и потяните пружину к раме (С), как показано на рисунке: вставьте крючок в отверстие таким образом, чтобы он надежно зацепился. Вы можете протолкнуть крючок в отверстие, если он не полностью туда вошел.

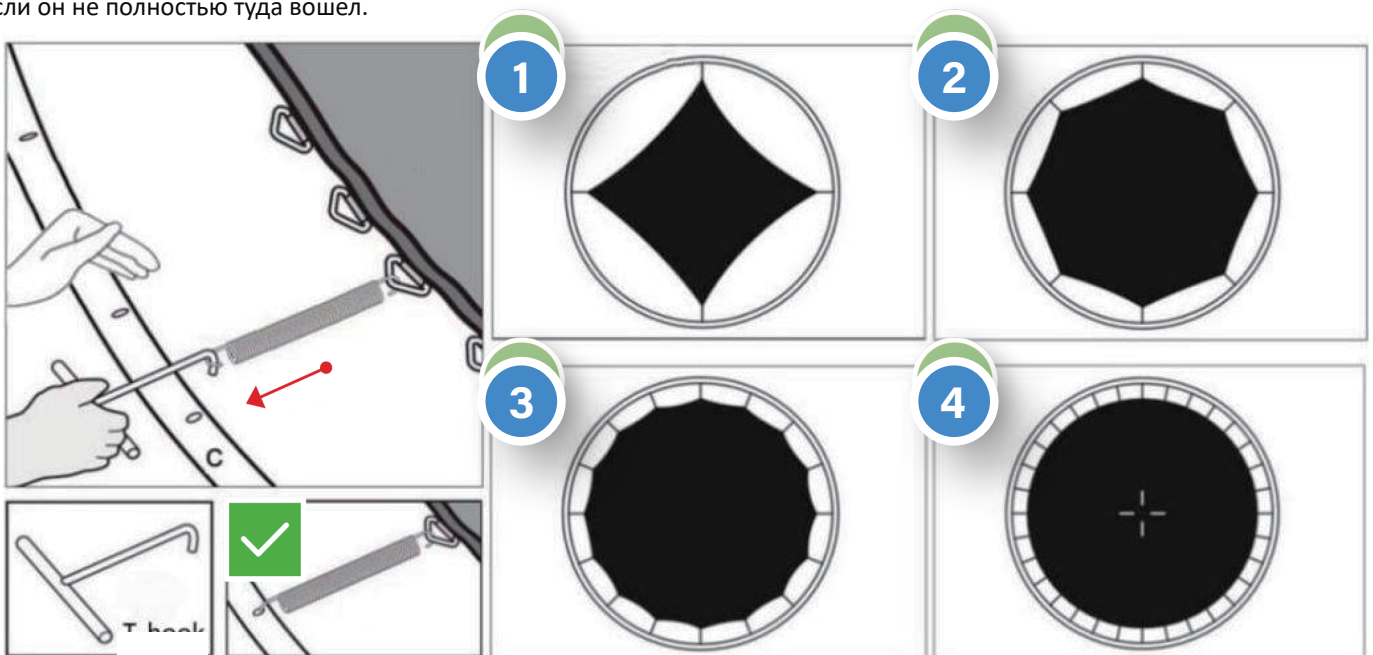

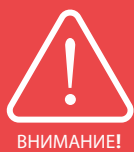

Пружины должны быть установлены на раму по всей окружности и полностью вставлены в отверстия рамы. См. рисунок ниже. Следующая пружина должна устанавливаться напротив предыдущей и т.д. Необходимо устанавливать их таким образом, чтобы натяжение пружин распределялось равномерно.

7. Уложите Мат (В) в центр рамы. Убедитесь, что отверстия смотрят наружу. Положите Кожух рамы (А) на внешний край, чтобы пружины были закрыты. Кожух рамы надевается на раму, как шапочка для душа. Убедитесь, что он закрывает все металлические детали.

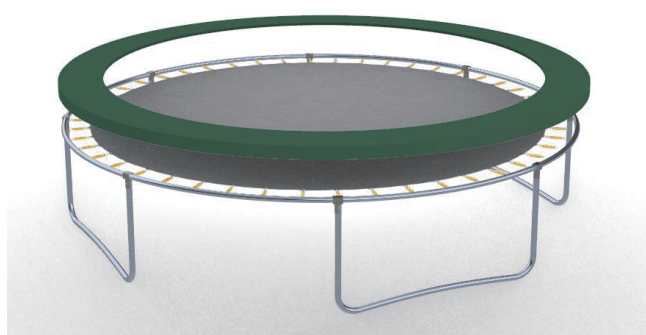
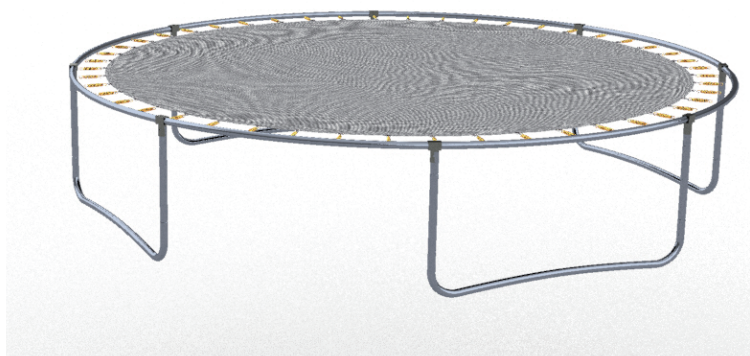

8. Привяжите веревку в нижней части Кожуха рамы (А) к треугольному кольцу на Мате (В).

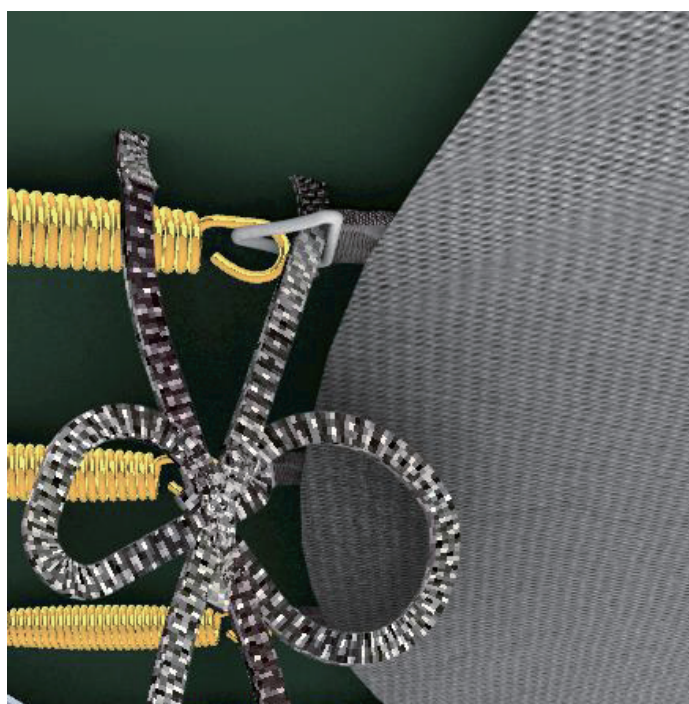

ШАГ 1 – УСТАНОВКА ТРУБКИ БАТУТА

1. Надежно закрепите Нижнюю трубку (I) на Стойке ножки с помощью Винта (M), а затем затяните винт с помощью Ключа (R).

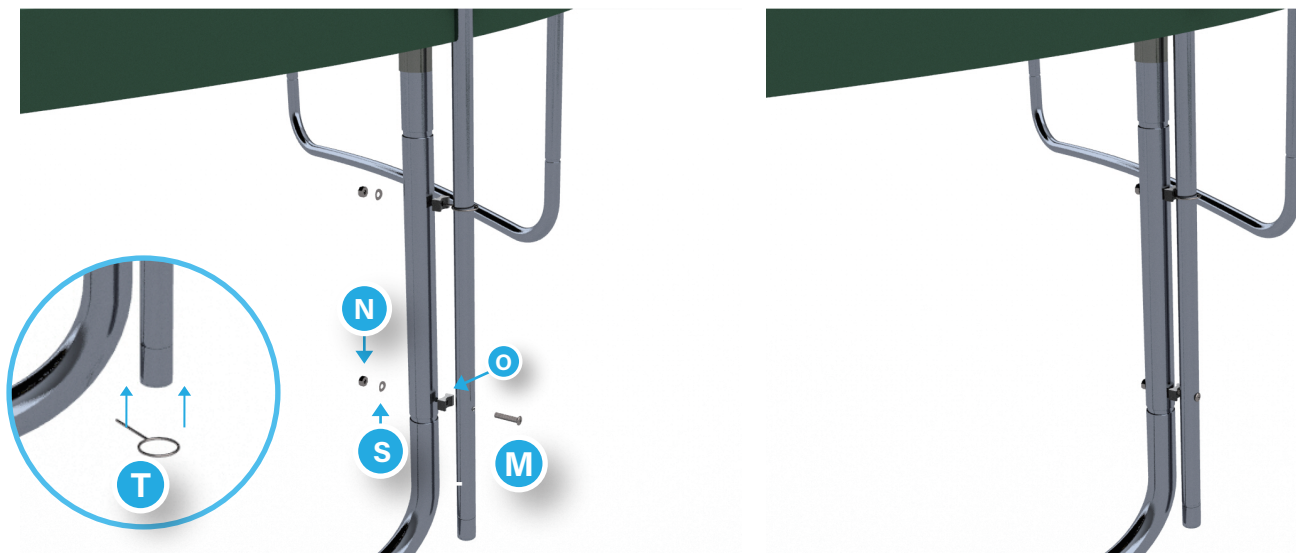

2. Соедините Нижнюю трубку (K) с Верхней трубкой (L). Примечание: На конце Верхней трубки есть отверстия.

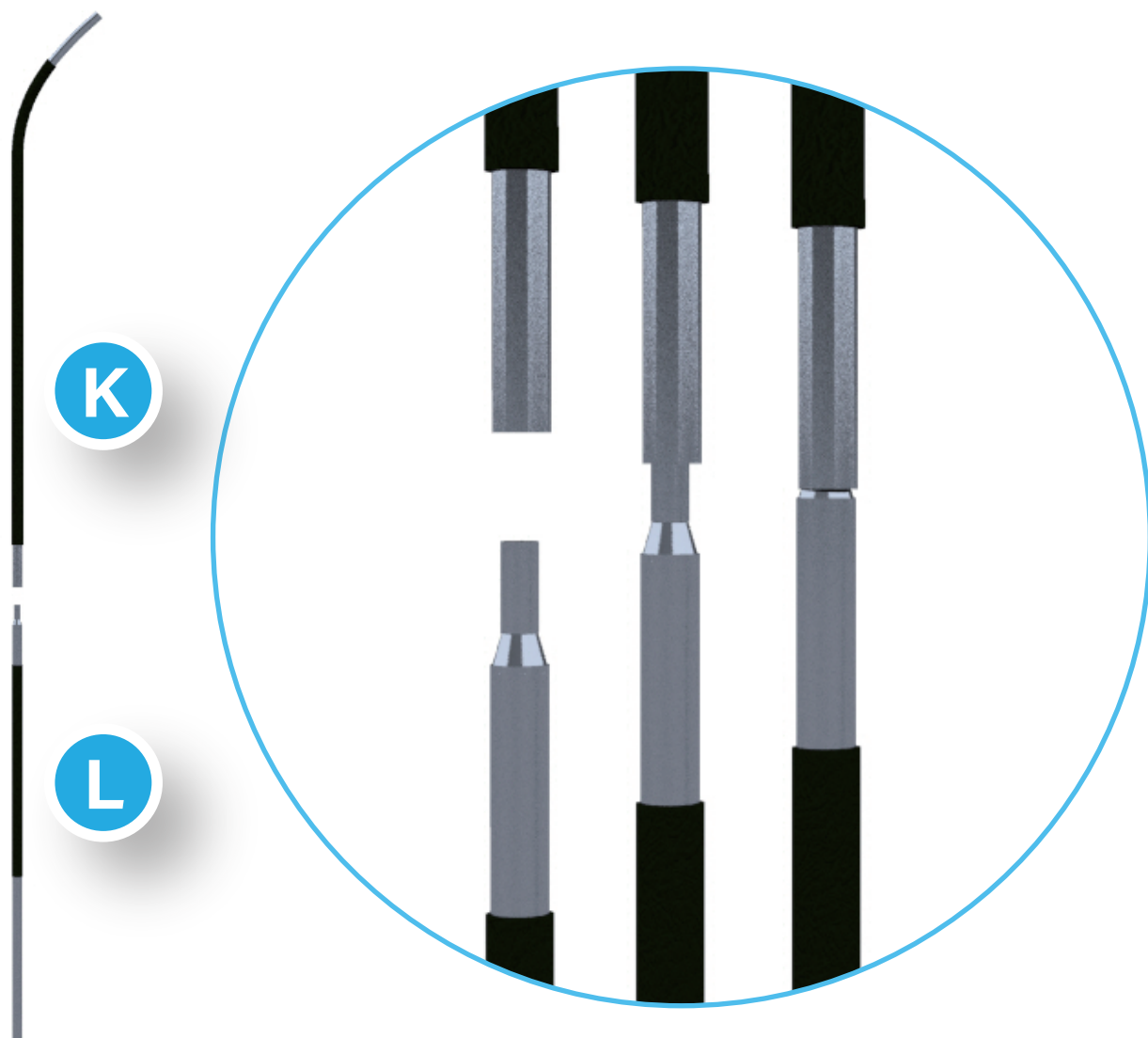

3. Закрепите все Трубки для крепления сетки (К) и (L) на Раме.



4. Закрепите Т-образное крепление (X) в верхней части Трубок для крепления сетки. Затем вставьте Стекловолоконный стержень (Y) в Лямки (P) Сетки безопасности, а затем вставьте Стекловолоконный стержень (Y) в Т-образное крепление (X), повторяйте данный шаг, пока не соедините все Стекловолоконные стержни (Y) в круг.

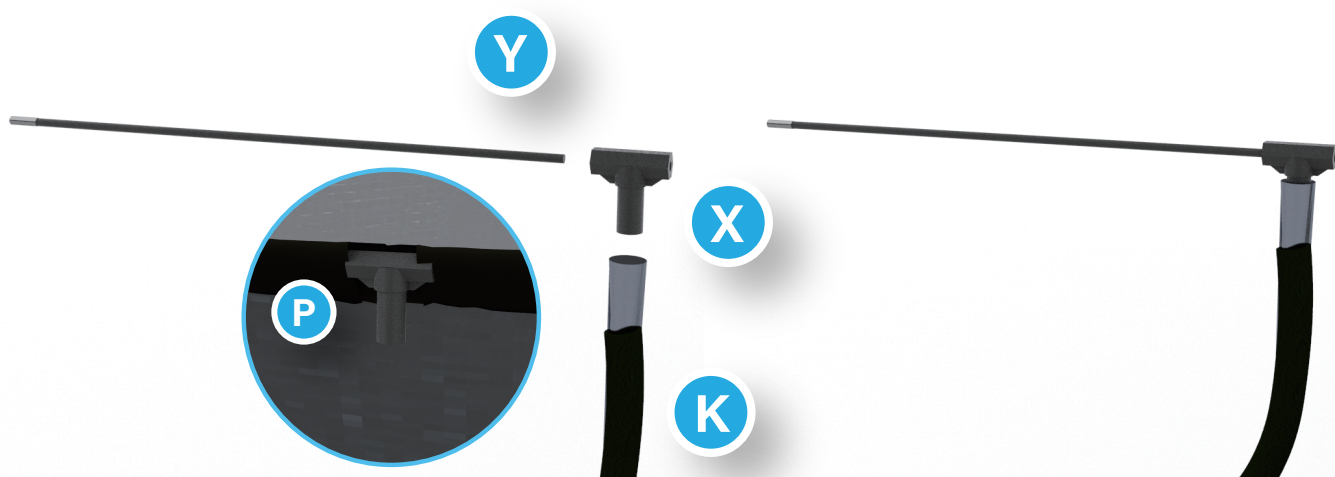

5. Протяните Веревку для крепления сетки (I) сначала по нижней части Сетки безопасности (P), а затем в Треугольное кольцо (B). Повторяйте данный шаг до тех пор, пока не протянете веревку сквозь все Треугольные кольца (B), А затем свяжите два конца веревки вместе. Таким образом, вы установите Сетку безопасности (P) на мат.

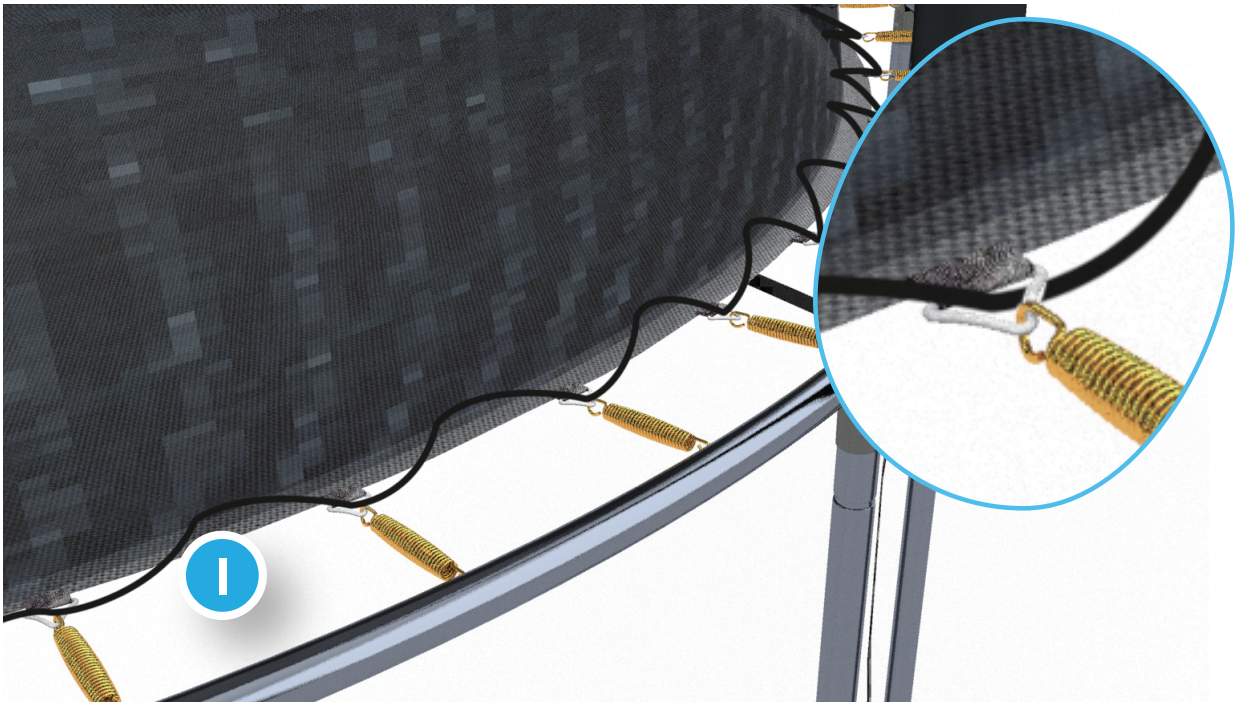



6. Вы завершили сборку основной части вашего батута.



ШАГ 2 – Установка лестницы и Нижней сетки

1. Переходим к установке лестницы. Вставьте Стойки лестницы (V) в отверстия на Ступенях лестницы (W), а затем с помощью Винтов и Гаек закрепите Ступени лестницы (W) на Стоках лестницы (V).



НОМЕР	ФОТО	НАЗВАНИЕ	8FT	10FT	12FT	14FT	16FT
V		Стойка лестницы	2	2	2	2	2
W		Ступень лестницы	2	2	3	3	3
M		винт	4	4	6	6	6
N		гайка	4	4	6	6	6
X		T-образное крепление	6	8	8	8	12
Y		Стекловолоконный стержень	6	8	8	8	12



ВНИМАНИЕ!

Проверьте ступени, чтобы убедиться, что они надежно закреплены. Найдите место входа в сетке безопасности. Приподнимите прокладку и зацепите крючки лестницы за круглую раму батута.

2. Теперь перейдем к установке Нижней сетки (O). Поместите Нижнюю сетку между двумя Стойками (L), а затем привяжите Нижнюю сетку (O) к Стойкам для крепления сетки (L). Повторяйте данный шаг, пока все части Нижней сетки (O) не будут закреплены на Стойках для крепления сетки (L).

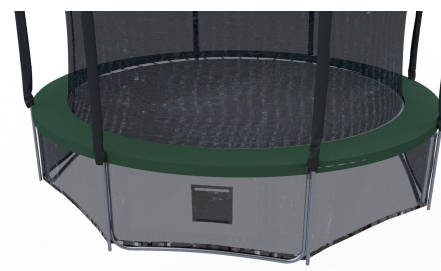
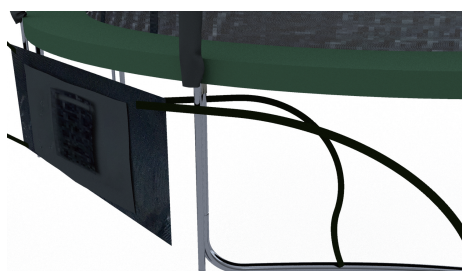
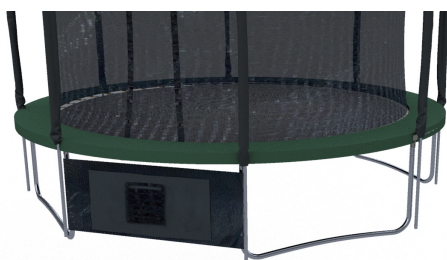

3. И наконец, установите Лестницу на Трубку рамы (С) и убедитесь, что Лестница находится у входа в Сетке безопасности, а затем используйте Кожух рамы (А), чтобы скрыть все крепления Лестницы. Теперь ваш батут готов к использованию.

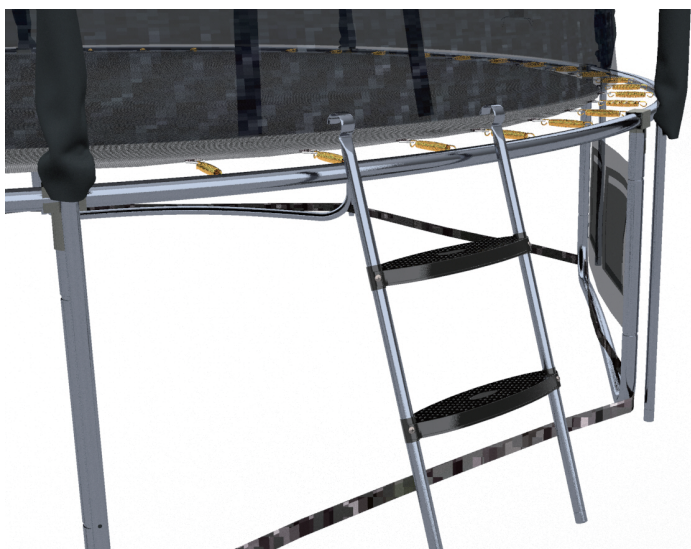

ВАШ БАТУТ ГОТОВ!



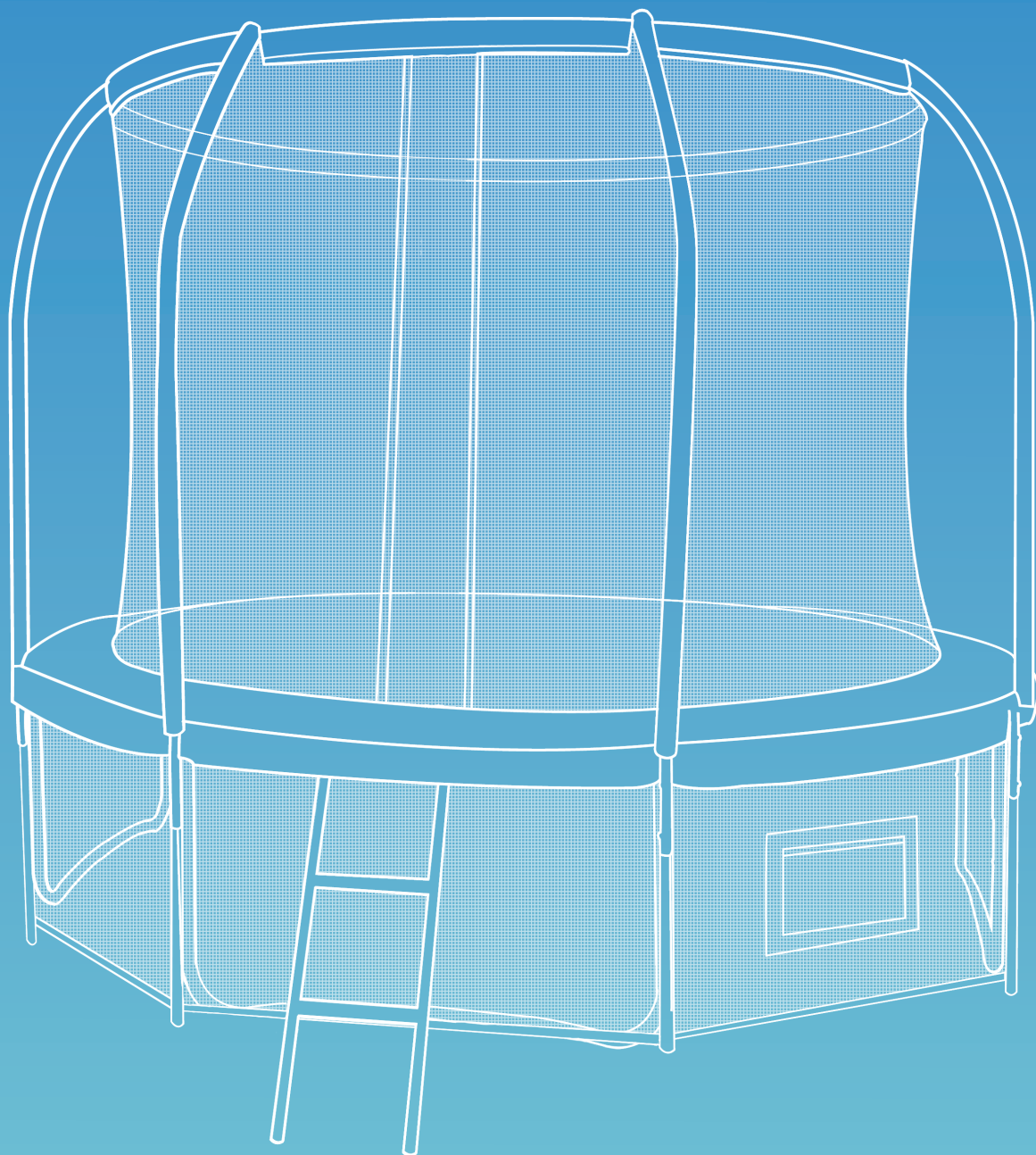



Батут Space
Руководство пользователя

БЛАГОДАРИМ ВАС ЗА ВЫБОР!

Эксклюзивный импортер в РФ
ООО «Оптима Импорт»
г. Москва, улица Маршала Прошлякова, дом 30, офис 407
+7 (800) 775-12-17 www.wellfitness.ru

Гарантийный период: 12 месяцев
Срок службы изделия: 5 лет