



ErgoLine 3

Массажное кресло

Руководство пользователя



Поздравляем с приобретением массажного кресла Ergonova ErgoLine 3! Вы сделали важный шаг для своего здоровья и хорошего самочувствия. Чтобы пользоваться им как можно дольше, получить максимум от его функционала и избежать трудностей, пожалуйста, полностью прочитайте содержание этого руководства и при необходимости используйте его в будущем.

Мы оставляем за собой право внести изменения в конструкцию массажного кресла. Оно может быть изменено без предварительного уведомления. Рисунки, расположенные в Инструкции по эксплуатации являются справочным материалом.

Ergonova - немецкий бренд массажного оборудования первоклассного качества. С 2009 года десятки тысяч людей улучшили качество своей жизни и ощутили преимущества продукции. Отличительные особенности оборудования Ergonova – надежность и долговечность, новейший современный функционал, удобство использования и стильный дизайн.

Содержание

ОТЛИЧИТЕЛЬНЫЕ ОСОБЕННОСТИ	3
ПОДГОТОВКА К ИСПОЛЬЗОВАНИЮ	
Меры предосторожности	4
Перед массажем	8
Подключение пульта управления	9
Установка подставки для ног	9
Подушка для головы	10
Защита пола	10
Перемещение	10
Наименование компонентов	11
УПРАВЛЕНИЕ	
Пульт управления	12
Джойстик	17
Режим голосового управления	18
Проигрывание музыки через Bluetooth	19
УХОД И ТЕХНИЧЕСКОЕ ОБСЛУЖИВАНИЕ	20
УСТРАНЕНИЕ НЕПОЛАДOK	21
ТЕХНИЧЕСКИЕ ХАРАКТЕРИСТИКИ	22

ОТЛИЧИТЕЛЬНЫЕ ОСОБЕННОСТИ

1. Кресло Ergonova ErgoLine 3 оснащено массажными роликами, которые могут двигаться вверх и вниз и работать в бесшумном режиме.
2. На выбор представлено пять техник массажа: Шиацу (Shiatsu), разминание (kneading), поколачивание (tapping), постукивание (knopping) и одновременное разминание и поколачивание (kneading and tapping).
3. Кресло оснащено автоматическим обнаружением и регулированием положения плеч.
4. Кресло оснащено функцией 3D-массажа.
5. Кресло оснащено 8 автоматическими функциями массажа, включая режим комфорт - comfort, расслабление - relax, растяжение - stretch, массаж плеч и шеи - shoulder & neck, массаж спины и поясницы - back & waist, массаж всего тела - full body massage, мануальный массаж - chiropractor massage и воздушно - компрессионный массаж всего тела - full air pressure massage.
6. Кресло оснащено функцией ручного массажа верхней части тела. Можно выбрать все тело, фиксированную точку и локальные части массажа; скорость каждой массажной манипуляции можно регулировать с помощью пяти уровней скорости. В фиксированной точке и локальном режиме можно регулировать движение массажных роликов вверх и вниз, во время поколачивающего, шиацу и постукивающего массажа можно выбрать радиус движения массажных роликов (большой, средний или малый).
7. Доступна функция воздушно-компрессионного массажа: воздушно-компрессионный массаж предплечья (4 подушки), воздушно-компрессионный массаж рук (8 подушек), воздушно-компрессионный массаж ног (4 подушки), и воздушно-компрессионный массаж стоп (12 подушек); три уровня интенсивности воздушно-компрессионного массажа.
8. Кресло оснащено функцией роликового массажа стоп.
9. Подставка для ног оснащена телескопической функцией регулировки длины. В зависимости от длины стопы пользователя подставка механически выдвигается вперед или назад.
10. Кресло оснащено функцией подогрева.
11. Практически нулевое расстояние между спинкой и стеной позволяет максимально сэкономить пространство.
12. Спинка кресла повторяет изгиб спины человека. Длина массажной каретки - 135 см. Вы можете наслаждаться массажем от головы до бедер.
13. Кресло оснащено функцией растирающего массажа голени.
14. Трехмерные колонки для проигрывания музыки, встроенные в изголовье корпуса слева и справа.
15. Функция Bluetooth для воспроизведения музыки с телефона.
16. Кресло оснащено функцией разминания ног: поможет снять усталость и напряжение мышц ног, вызванные работой на ногах в течение длительного периода времени.
17. Массажное кресло оснащено функцией автоматической регулировки вверх/вниз подставки для ног и спинки, функцией регулировки рычажного механизма вверх/вниз спинки и функцией автоматической регулировки угла наклона в условиях невесомости.
18. Кресло оснащено интеллектуальным голосовым управлением и функцией распознавания голоса.
19. В воздушно-компрессионных подушках для левой и правой рук имеются выступающие массажные ленты с функцией магнитотерапии.
20. Правый подлокотник оснащен кнопкой включения/выключения, кнопкой регулировки положения спинки кресла, кнопкой паузы/запуска, кнопкой AUTO, кнопкой голосового управления и пробуждения, клавишей подогрева, кнопкой воздушно-компрессионного массажа, кнопкой подъема/опускания подставки для ног, кнопкой положения невесомости, кнопкой подъема/опускания спинки.
21. Левый подлокотник оснащен слотом для мобильного телефона и функцией зарядки через USB.
22. Подлокотники с обеих сторон оснащены светодиодной подсветкой.
23. Прилагается пульт дистанционного управления с цветным ЖК - экраном.
24. После выключения кресла, оно автоматически вернется в положение "сидя", массажные ролики вернуться в исходное положение.



ПОДГОТОВКА К ИСПОЛЬЗОВАНИЮ

Меры предосторожности

Внимательно прочитайте МЕРЫ ПРЕДОСТОРОЖНОСТИ перед использованием кресла. Меры предосторожности помогут Вам использовать изделие безопасно.



Перечисленные далее несчастные случаи, вызванные неправильным использованием кресла, сопровождаются значками «ОСТОРОЖНО» и «ВНИМАНИЕ». Пожалуйста, не игнорируйте данную информацию и следуйте инструкциям в данном руководстве.

Пожалуйста, храните руководство в легко доступном месте.

 ОСТОРОЖНО	Этот знак указывает на опасность для жизни
 ВНИМАНИЕ	Этот знак указывает на возможность повреждения составляющих устройства или травм

Расшифровка символов

	Недопустимые действия		Запрещено самостоятельно ремонтировать
	Привлечение внимания пользователя		Использование шнура питания

 ВНИМАНИЕ		
	<ul style="list-style-type: none">• Остеопороз, переломы и острые болезненные ощущения, например, растяжение связок.• Сердечные заболевания (в том числе наличие электронного кардиостимулятора и/или иных внутренних электроаппаратов).• Онкологии• Нарушения мозгового кровообращения• Сахарный диабет• Искривления позвоночника• Остеохондроз• Беременные и недавно родившие• Тромбоз, варикоз и кожные воспаления• Нарушения восприятия температуры• Солнечные ожоги, озноб, давление или физическая слабость• Возраст старше 80 лет• Пониженные физические, сенсорные или умственные способности	Использовать устройство с осторожностью, перед использованием проконсультироваться с лечащим врачом



ВНИМАНИЕ

	<ul style="list-style-type: none">• Не используйте устройство, если оно или Ваши руки мокрые;• Если у Вас повышенная чувствительность к теплу; используйте кресло с осторожностью;• Не спите во время массажа;• Во избежание застревания не оставляйте на кресле или рядом с ним посторонние предметы;• Убедитесь, что вокруг кресла во время регулировки положения спинки и подставки для ног нет детей или домашних животных;• Если вы почувствовали дискомфорт, прекратите массаж и обратитесь к врачу;• Не массируйте живот, будьте осторожны во время массажа шеи;• Прежде, чем встать с кресла, дождитесь его полной остановки;• Не используйте кресло вместе с другими устройствами;• Дети и домашние животные не должны играть в массажном кресле, особенно во время массажа. Недопустимо сидеть на спинке или подлокотниках;• Люди с нарушением двигательной функции должны пользоваться креслом под присмотром;• Перед перемещением устройства убедитесь, что спинка и подставка для ног находятся в исходном положении.	Риск несчастных случаев/травм
	<ul style="list-style-type: none">• Убедитесь, что вилка полностью вставлена в розетку;• Подключите кабель питания в подходящую по напряжению и конструкции розетку;• Всегда отключайте кресло, если не используете его. Для этого нажмите кнопку ВКЛ/ВЫКЛ на пульте управления, отключите выключатель питания и вытащите вилку из розетки.	Риск поражения электрическим током/пожар
	<ul style="list-style-type: none">• Не скручивайте массажные подушки и обивку при хранении;• Используйте кресло только по его прямому назначению – массаж.• Не запускайте его без пользователя;• Не оставляйте включенное устройство без присмотра.	Риск несчастного случая
	<ul style="list-style-type: none">• Не используйте кабель питания, вилку или розетку, если они имеют признаки повреждения;• Не используйте напряжение, отличное от номинального;• Не используйте поврежденный кабель питания, не ставьте на него тяжелые предметы, не натягивайте и не сгибайте слишком сильно;• Не держите кабель питания рядом с отопительными и нагревательными приборами.	Риск поражения электрическим током/пожар
	<ul style="list-style-type: none">• Если кресло работает некорректно, сломано, облито водой, обратитесь в специализированный сервисный центр. Не допускается самостоятельный ремонт;• Если кабель питания поврежден, не ремонтируйте его самостоятельно, обратитесь в сервисный центр;• Во избежание поражения электрическим током не открывайте и не ремонтируйте кресло. Оно не предназначено для обслуживания пользователем;• Проверяйте целостность обивки кресла, в случае небольших повреждений выключите его и обратитесь в сервисный центр.	Ремонт и обслуживание



ОСТОРОЖНО

	<ul style="list-style-type: none"> • Ставьте кресло на плоской поверхности. 	Во избежание падения
	<ul style="list-style-type: none"> • Максимальное время сеанса массажа 20 минут. По 5 минут в каждой позиции, начиная с легкого уровня интенсивности. Более продолжительный массаж в одном положении может принести дискомфорт. 	Во избежание неприятных ощущений в теле
	<ul style="list-style-type: none"> • Перед тем, как сесть в кресло, убедитесь, что массажные ролики находятся на своем месте. • Во избежание утери, падений и зажима между частями кресла пульт управления необходимо хранить в предназначенном для него кармане. • Убедитесь, что выключатель находится в положении OFF перед тем, как подключить кресло к сети. 	Для предотвращения травм
	<ul style="list-style-type: none"> • Выключите кресло перед тем, как отключить его от сети. 	Во избежание проблем при включении
	<ul style="list-style-type: none"> • Убедитесь, что вилка плотно вставлена в розетку. 	Для предотвращения короткого замыкания и риска возгорания
	<ul style="list-style-type: none"> • Убедитесь, что шнур питания не поврежден, на нем нет воды и мусора. 	Для предотвращения эл. шока в случае утечки или повреждения
	<ul style="list-style-type: none"> • Убедитесь, что заземляющий контакт подключен корректно. Он не должен быть загнут или отрезан. 	
	<ul style="list-style-type: none"> • Не нажимайте руками и не наступайте ногами на массажные ролики; • Не помещайте руки между работающими массажными роликами. • Не помещайте руки в щели между механизмами. • Не вставляйте, не садитесь и не кладите ничего на спинку, подлокотники или подставку для ног. • Не вставайте с кресла во время массажа. • Не передвигайте работающее кресло. • Не отключайте от сети работающее кресло. • Не кладите руки или голову между подставкой для ног и полом. • Не пользуйтесь креслом с украшением в волосах. • Не кладите острые предметы в задние карманы, когда делаете массаж ягодиц и бедер. • Не сидите на спинке и не давите на нее, когда кресло возвращается в исходное положение. • Не делайте массаж на участках с поврежденной кожей или в тонкой одежде, это может вызвать болезненные ощущения. 	Для предотвращения аварии или травм
	<ul style="list-style-type: none"> • Берегите кресло от жары, влажности, острых предметов и агрессивных, горючих, взрывчатых средств. • Запрещено пользоваться в кресле электроодеялом и другими устройствами электрообогрева. • Берегите кресло от обогревателей и других горячих предметов. • Не держите кресло под прямыми солнечными лучами. • Не пользуйтесь креслом на открытом воздухе. 	Чтобы предотвратить стирание, выцветание обивки



ОСТОРОЖНО

	<ul style="list-style-type: none"> • Не используйте и не храните кресло во влажной среде, в бассейне, ванной комнате и т.п. • Держите кресло и пульт управления сухим. • Не пользуйтесь креслом, когда ваше тело влажное. 	Для предотвращения поражения эл. током.
	<ul style="list-style-type: none"> • Убедитесь, что кресло заземлено правильно, в противном случае возможно поражение эл. током. если вы сомневаетесь, обратитесь к профессиональному электрику. • Если вилка не соответствует по конструкции розетке, не меняйте ее самостоятельно, обратитесь к профессиональному электрику или в сервисный центр. 	Для предотвращения поражения эл. током.
	<ul style="list-style-type: none"> • Отключите кресло от сети, прежде чем заниматься чисткой. • Отключите кресло от сети после использования кресла. • Отключите питание, если есть какие-либо повреждения в системе питания. • Придерживайте розетку при отключении от сети, никогда не дергайте за шнур питания. 	Для предотвращения поражения эл. током и возгорания.
	<ul style="list-style-type: none"> • Пожалуйста, выключайте питание и отключайте кресло от сети после сеанса массажа. • Если произошло отключение электричества, немедленно отключите кресло от розетки. 	Для предотвращения несчастных случаев и травм.

Заземление

Кресло оборудовано шнуром питания с приводом заземления. Вилку следует подключать в подходящий разъем, правильно установленный и соответствующий по конструкции.

Замена предохранителя

Если предохранитель сгорел, пожалуйста, выключите питание и отключите кресло от сети. Откройте крышку отсека предохранителя, которая находится около выключателя. Замените предохранитель таким же, как и старый, и закройте крышку. Или обратитесь к профессиональному электрику.



ВНИМАНИЕ

Провод заземления не должен находиться в следующих местах:

- Газопровод: возможен взрыв или возгорание.
- Телефонный кабель и стержень громоотвода: может вызвать электрический шок и пожар во время грозы.
- Водопровод: провод заземления бесполезен там, где есть пластик.

Перед массажем

Во избежание падения кресла и получения травм, когда подставка для ног массажного кресла поднята, запрещается опускать ее вручную.

Перед тем, как сесть на массажное кресло, убедитесь, что массажные ролики находятся в исходном положении, чтобы избежать дискомфорта при посадке и их повреждения.



Когда функция невесомости включена, обязательно проверьте, что за креслом и подножкой для ног нет детей и домашних животных. В противном случае возможны травмы и повреждение устройства.

Не отсоединяйте кабель пульта дистанционного управления или шнур питания, когда кресло находится в режиме ожидания или при включенном питании, чтобы избежать повреждения кресла или случайного поражения электрическим током. Рекомендуется отключать кабель пульта дистанционного управления и шнур питания и убирать их после использования массажного кресла.

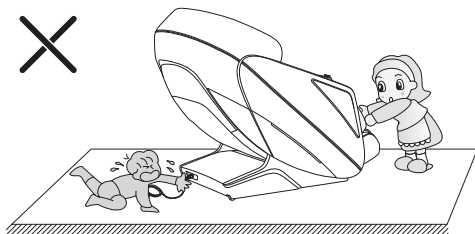
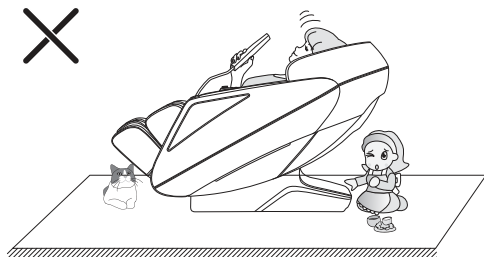

Подключение пульта управления

Приподнимите подушку сиденья и вставьте штекер пульта дистанционного управления в гнездо, расположенное в левом подлокотнике, как показано на рисунке 1.

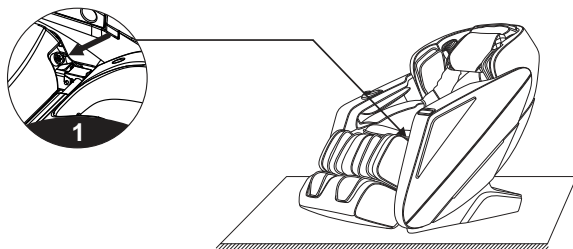

Установка подставки для ног

После подключения проводов и воздушного шланга между подставкой для ног и сиденьем, снимите кабельные стяжки и вставьте соединительную часть в сиденье (рис. 1). Закрепите круглые трубки с левой и правой сторон подставки для ног. (рис. 2).

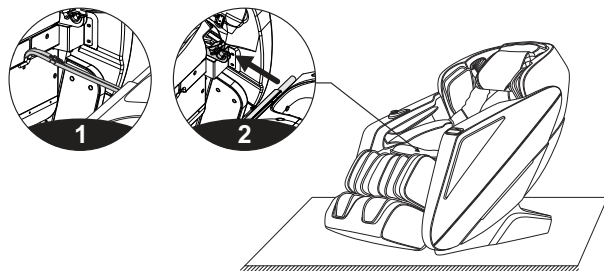

Затем переверните фиксирующую крышку подставки для ног, чтобы закрыть круглые трубки с обеих сторон подставки для ног (Рисунок 3). Прикрепите подставку для ног к массажному креслу двумя винтами М4 (по одному с каждой стороны). Проверьте, нет ли каких-либо отклонений при повороте вверх и вниз, не перегнуты ли какие-либо трубки, кабели или изоли провода. Если все в порядке, подставка для ног установлена (рис. 4).

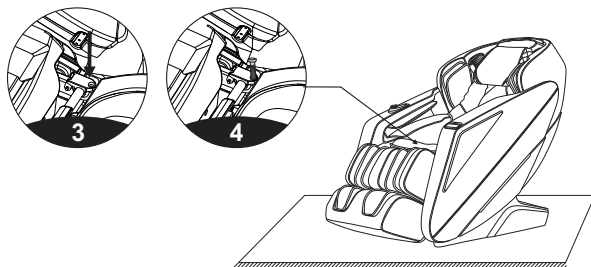

Подушка для головы

Использование подушки для головы может уменьшить интенсивность разминающего массажа шеи и плеч. Вы можете решить, использовать ли подушку для головы в соответствии со своими потребностями (рекомендуется использовать подушку для головы). Спинка и подушка спинки соединяются застежкой-молнией (1). Подушка для головы и спинка соединяются застежкой-молнией (2).

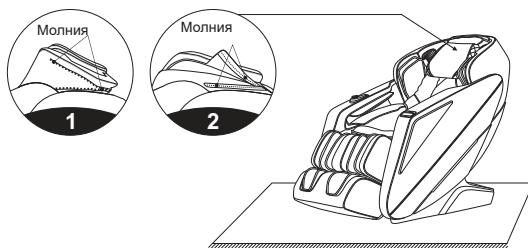

Защита пола

Чрезмерная нагрузка на массажное кресло может привести к появлению царапин на полу. Чтобы избежать этого, постелите ковер или защитное покрытие под массажное кресло.

Примечание. Не перемещайте массажное кресло на колесиках по неровной поверхности или в узком пространстве. Для подъема кресла требуется не менее двух человек. Для перемещения кресла возьмитесь за подставку для ног и крышку спинки. (Не поднимайте кресло за подлокотники).

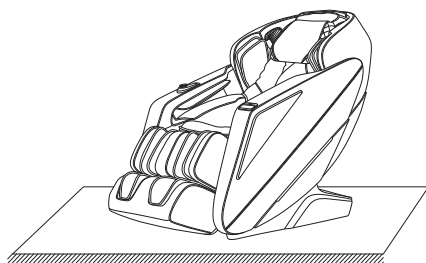

Перемещение

Убедитесь, что все провода отсоединены от массажного кресла; после чего наклоните спинку вниз до определенного положения (чтобы центр тяжести оказался на колесах), и подтолкните массажное кресло вперед руками. Переместить его в нужное место и плавно опустите в исходное положение. (Примечание. Для перемещения необходимо сначала выключить кнопку питания, а затем отсоединить шнур питания и соединительный кабель пульта управления.)

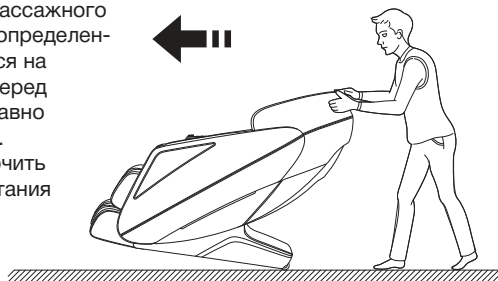

Предупреждение: Колеса массажного кресла подходят только для перемещения на короткие расстояния. Для транспортировки на большие расстояния используйте другие вспомогательные средства!

Наименование компонентов

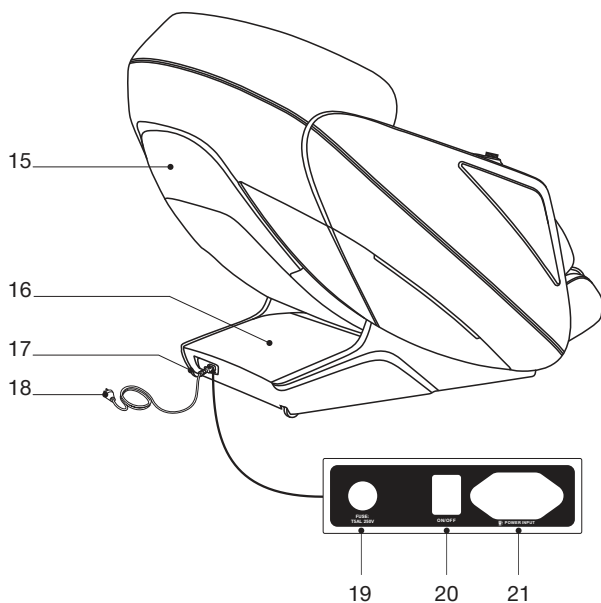
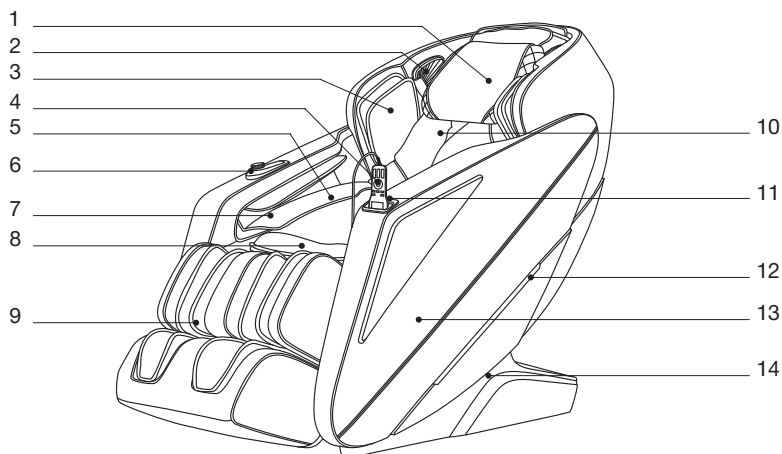

1. Подушка для головы
2. 3D цифровой звук (Встроенный микрофон с голосовым управлением)
3. Воздушно-компрессионные подушки для предплечья
4. Пульт дистанционного управления
5. Воздушно-компрессионные подушки для рук
6. Кнопки быстрого доступа на подлокотнике
7. Устройство массаж рук с магнитной терапией
8. Подушка сиденья
9. Подставка для ног
10. Спинка
11. Мобильный телефон слот для размещения и USBразъем для зарядки
12. Встроенная подсветка
13. Подлокотник
14. Боковая крышка
15. Крышка спинки
16. Крышка коробки привода
17. Колесо со стопором
18. Шнур питания и вилка
19. Предохранитель
20. Выключатель питания
21. Вход питания

УПРАВЛЕНИЕ

Пульт управления

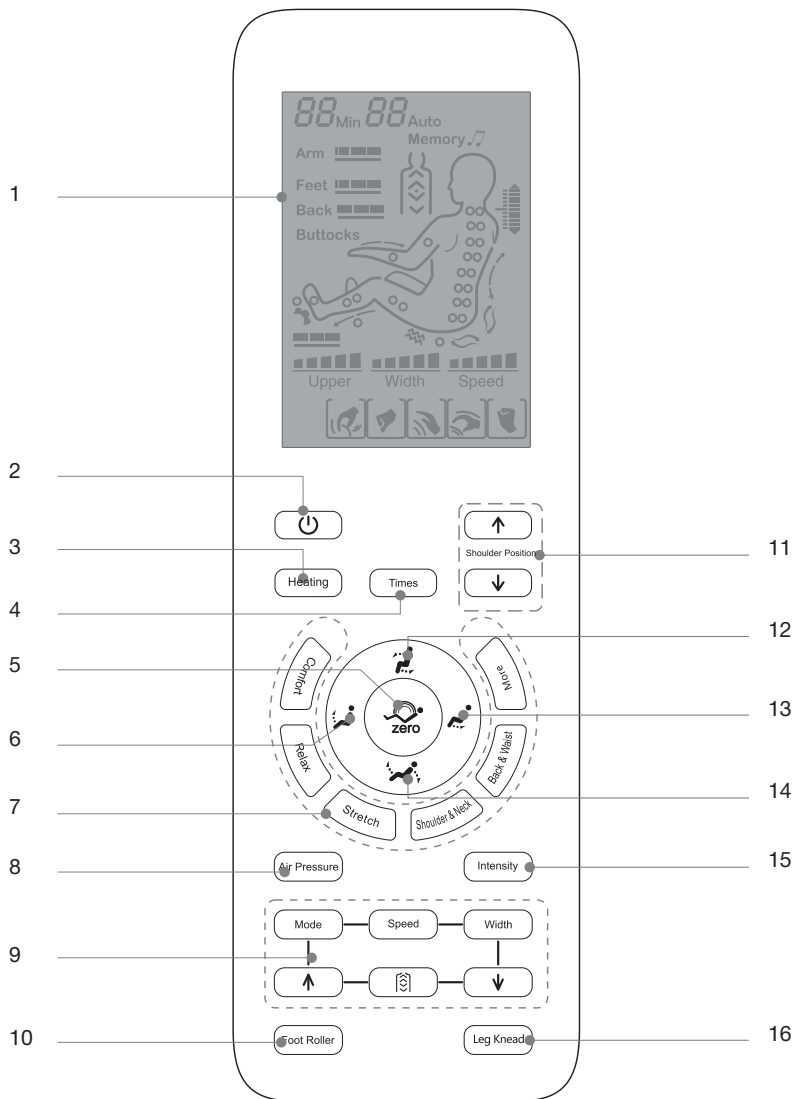

1. Дисплей:

Отображение всех функций массажа.

2. Кнопка питания:

Включает или выключает все функции массажа.

3. Кнопка подогрева:

Включает/выключает функцию подогрева.

4. Время:

Установка времени массажа.

5. Кнопка автоматического положения спинки кресла:

На выбор представлено три автоматических положения спинки кресла.

6. Кнопка подъема подставки для ног:

Отрегулируйте функцию подъема подставки для ног.

7. Кнопка автоматического массажа:

Подробности см. на стр. 11 данного руководства.

8. Кнопка воздушно-компрессионного массажа:

Включение/выключение функции воздушно-компрессионного массажа (Пожалуйста, обратитесь к странице 12 данного руководства).

9. Кнопка ручного выбора режима массажа:

Подробности см. на стр. 12 данного руководства.

10. Кнопка роликового массажа стоп:

Подробности см. на стр. 12 данного руководства.

11. Кнопка регулировки положения плеч:

Ручная регулировка положения плеч для точечного массажа в технике шиацу.

12. Кнопка «Спинка вверх-подставка вниз»:

Отрегулируйте функцию подъема спинки и опускания подставки для ног.

13. Кнопка опускания подставки для ног:

Отрегулируйте функцию опускания подставки для ног.

14. Кнопка "Спинка вниз-подставка вверх":

Отрегулируйте функцию опускания спинки и функцию подъема подставки для ног.

15. Кнопка интенсивности воздушно-компрессионного массажа.

16. Кнопка разминания ног:

Нажмите эту кнопку, чтобы начать или остановить разминающий массаж ног.

Включение питания

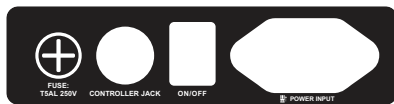

Включите питание

Схема положения переключателя питания

Начало массажа

1. Нажмите кнопку питания, чтобы начать массаж. Запустится автоматическая программа массажа по умолчанию.
2. Выполнится автоматическая регулировка положения спинки и подставки.
3. Выполнится автоматическое определение положения плеч.
4. Точная регулировка положения плеч: если обнаруженное положение плеч отличается от фактического положения, вы можете нажать кнопку вверх/вниз для установления подходящего положения плеч. Положение плеч имеет 10 регулируемых уровней. Если в течение 10 секунд не будет произведена регулировка положения плеч, функция массажа запустится автоматически.

Примечание: В процессе запуска вы можете выбрать автоматическую программу массажа. Если вы повторно выбираете одну и ту же автоматическую функцию, вы можете пропустить процесс загрузки и сразу приступить к массажу.

Кнопка	Описание	Дисплей
	Переместите массажные ролики вверх в подходящее положение для плеч.	
	Переместите массажные ролики вниз в подходящее положение для плеч.	

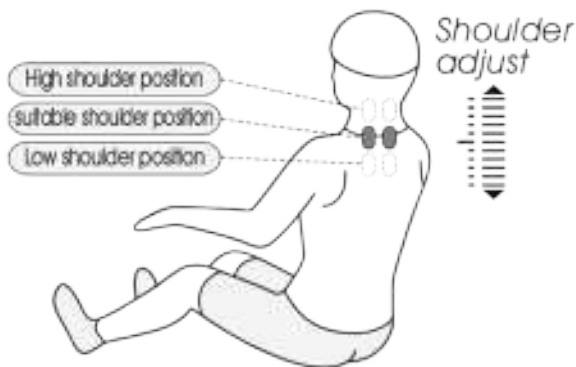

Во время определения положения плеча для функции массажа Шиаци (значок регулировки положения плеч отображается на экране пульта дистанционного управления; когда с пульта дистанционного управления раздастся звуковой сигнал, нажмите клавишу ВВЕРХ/ВНИЗ для регулировки положения плеч), вы также можете выбрать любую из 8 функций автоматического массажа (комфорт - comfort, расслабление - relax, растяжка - stretch, массаж плеч и шеи - shoulder & neck, массаж спины и поясницы - back & waist, массаж всего тела - full body massage, мануальный массаж - chiropractor massage и воздушно-компрессионный массаж всего тела - full air pressure massage). Так вы сможете сразу пропустить шаг 4.







Программы автоматического режима

Кнопка	Описание	Дисплей
Comfort	Комфорт: максимально комфортный массаж.	F1 Auto
Relax	Расслабление: нежный и комфортный глубокий массаж снимает усталость и расслабляет тело.	F2 Auto
Stretch	Растяжка: Растягивает ваши икры и спину. Дополнительно можно включить воздушно-компрессионный массаж.	F3 Auto
Shoulder&neck	Плечи и шея: сосредоточьтесь на массаже плеч и шеи.	F4 Auto
Back&waist	Спина и поясница: сосредоточьтесь на массаже спины и поясницы.	F5 Auto
More	Массаж всего тела: глубокий массаж для омоложения тела.	F6 Auto
	Мануальный массаж: расслабьте свой разум и тело.	F7 Auto
	Воздушно-компрессионный массаж: поможет расслабиться, а также полностью снять усталость и боль в вашем теле.	F8 Auto

Ручной режим массажа верхней части тела

Функция	Кнопка	Настройки массажных роликов	Дисплей
Режим	Mode	Шиацу: скорость, радиус	
		Разминание: скорость	
		Поколачивание: скорость, радиус	
		Разминание и поколачивание: скорость, радиус	
		Постукивание: скорость, радиус	
Скорость	Speed	5 скоростей	
Радиус	Width	3 уровня	
Регулировка спинки		Точечный массаж	
		Локальный массаж выбранной области	
		Полный круговой массаж	
		Регулировка положения массажных роликов (В точечном и локальном режимах положение массажа можно регулировать)	Ролики вверх
			Ролики вниз

Воздушно-компрессионный массаж

Функция	Кнопка	Описание	Дисплей
Воздушно-компрессионный массаж	Air Pressure	Все тело: руки, предплечья, ноги	Arm  Feet 
		Руки	Arm 
		Ноги	Feet 
	Intensity	Три уровня	Arm  Feet 



Роликовый массаж стоп

Функция	Кнопка	Описание	Дисплей
Стопы	Foot Roller	Нажмите эту кнопку, чтобы включить или выключить роликовый массаж ног. Три уровня интенсивности (т.е. слабый, средний, сильный)	

Подогрев

Функция	Кнопка	Описание	Дисплей
Подогрев	Heating	Нажмите, чтобы включить или выключить подогрев	

Разминание ног

Функция	Кнопка	Описание	Дисплей
Разминание ног		Нажмите, чтобы включить или выключить разминание ног	

Регулировка положения спинки и подставки для ног

Функция	Кнопка	Описание
Спинка вверх		Кнопка подъема спинки: зажмите, чтобы поднять спинку. Отпустите, чтобы зафиксировать в выбранном положении. При достижении максимального положения прозвучит звуковой сигнал.
Спинка вниз		Кнопка опускания спинки: зажмите, чтобы опустить спинку. Отпустите, чтобы зафиксировать в выбранном положении. При достижении максимального положения прозвучит звуковой сигнал.
Подставка вверх		Кнопка подъема подставки для ног: зажмите, чтобы подставка для ног медленно поднялась. Отпустите, чтобы остановить. При достижении максимального положения прозвучит звуковой сигнал.
Подставка вниз		Кнопка опускания подставки для ног: зажмите, чтобы подставка для ног медленно опустилась. Отпустите, чтобы остановить. При достижении максимального положения прозвучит звуковой сигнал.
Невесомость		Нажмите кнопку, чтобы кресло опустилось в положение невесомости. Всего 3 режима переключения.







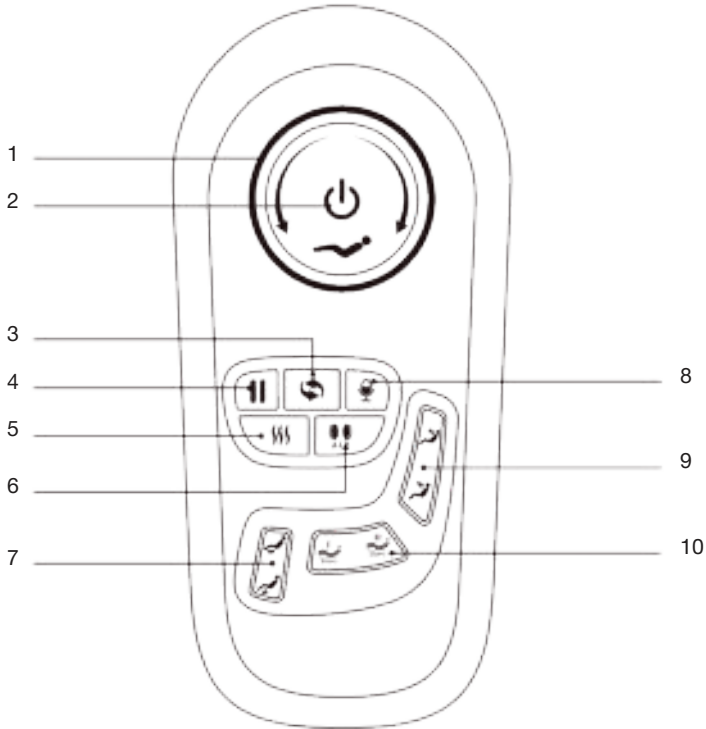





Другие функции ручной настройки

Функция	Кнопка	Описание	Дисплей
Время массажа		Эта кнопка используется для настройки времени. При каждом нажатии продолжительность массажа будет увеличиваться на 5 минут. Общая продолжительность не может превышать 30 мин. После настройки вернется к минимальному значению времени.	<i>20 мин</i>

Джойстик



- 1. Кнопка ручной регулировки спинки:** нажмите ее, чтобы отрегулировать положение спинки.
- 2. Кнопка ВКЛ/ВЫКЛ:** нажмите ее, чтобы запустить массажное кресло.
- 3. Кнопка АУТО:** нажмите ее, чтобы включить функцию автоматического массажа.
- 4. Кнопка паузы/запуска:** приостановка или запуск всех функций массажа.
- 5. Кнопка подогрева:** нажмите эту кнопку, чтобы включить или отключить подогрев.
- 6. Кнопка воздушно-компрессионного массажа:** включение/выключение функции воздушно-компрессионного массажа.
- 7. Кнопка подъема/опускания подножки:** нажмите ее, чтобы подставка для ног двигалась вверх/вниз.
- 8. Голосовое управление и кнопка пробуждения:** короткое нажатие для включения функции голосового управления, длительное нажатие в течение 3 секунд для включения или выключения функции голосового управления.
- 9. Кнопка подъема/опускания спинки:** нажмите ее, чтобы поднять или опустить спинку.
- 10. Кнопка положения невесомости:** нажмите ее, чтобы отрегулировать массажное кресло в положение невесомости.

Функция	Описание
	Кнопка питания: кратковременно нажмите эту кнопку, чтобы включить/выключить массаж.
	Кнопка ручной регулировки спинки: при вращении по часовой стрелке спинка будет опускаться, а подставка для ног подниматься; отпустив ее, кресло зафиксируется в текущем положении.
	При вращении против часовой стрелки спинка медленно поднимается, а подставка для ног медленно опускается; отпустив ее, кресло зафиксируется в текущем положении.
	Нажмите эту кнопку во время массажа, и кресло остановится. (т.е. массажное кресло выключится через 20 минут). Затем снова нажмите эту кнопку, чтобы восстановить работу.
	Кнопка автоматического режима: нажмите ее, чтобы переключиться между функциями автоматического массажа.
	Голосовое управление : короткое нажатие для включения функции голосового управления, длительное нажатие в течение 3 секунд для включения или выключения голосового управления.
	Кнопка подогрева: включает или выключает функцию подогрева.
	Воздушно-компрессионный массаж: включить/выключить.
	Кнопка подъема подставки для ног: зажмите, чтобы подставка для ног медленно поднялась. Отпустите, чтобы остановить.
	Кнопка опускания подставки для ног: зажмите, чтобы подставка для ног медленно опустилась. Отпустите, чтобы остановить.
	Кнопка невесомости I: опускает кресло и поднимает подставку для ног в положение 1.
	Кнопка невесомости II: опускает кресло и поднимает подставку для ног в положение 2.
	Кнопка подъема спинки: зажмите, чтобы поднять спинку. Отпустите, чтобы зафиксировать в выбранном положении.
	Кнопка опускания спинки: зажмите, чтобы опустить спинку. Отпустите, чтобы зафиксировать в выбранном положении.

Режим голосового управления

Когда массажное кресло включено или находится в режиме ожидания, скажите : “Hi Alice” или “Hey Alice”(«Привет, Алиса» или «Эй, Алиса»), чтобы воспользоваться функцией голосового управления. Кроме того, вы можете нажать кнопку голосового управления на подлокотнике, чтобы включить функцию голосового управления. Нажмите и удерживайте 3 секунды, чтобы включить или выключить функцию голосового управления. После успешного включения такой функции массажное кресло ответит: «Я здесь». После чего вы должны произнести команду в течение шести секунд, соответствующая функция будет включена после получения ответа от массажного кресла; если в течение шести секунд не поступит команды, функция голосового управления будет автоматически отключена, и ее необходимо будет снова включить. Примечание: при включении функции голосового управления говорите на английском языке, скорость речи умеренная, голосовые команды должны следовать скрипту.

Голосовое управление		
Активация помощника: Скажите “Hi Alice” или “Hey Alice”. Ответ: I am here (Я тут).		
№	Команда	Ответ
1	Massage on - Включи массаж	Ок, включила массаж
2	Massage close - Выключи массаж	Ок, выключила массаж
3	Comfort Massage - Комфорт	Ок, режим Комфорт
4	Relax massage - Расслабление	Ок, режим Расслабление
5	Full body massage - Все тело	Ок, режим Все тело
6	Neck and shoulder massage - Шея и плечи	Ок, режим Плечи и шея
7	Back and waist massage - Спина и поясница	Ок, режим Спина и поясница
8	Stretch massage - Растяжка	Ок, режим Растяжение
9	Open the air pressure - Вкл. возд-компр.	Ок, включила воздушно-компрес. режим
10	Close the air pressure - Выкл. возд-компр.	Ок, выключила воздушно-компрес.
11	Up the seat position - Подними спинку	Ок, подняла спинку
12	Down the seat position - Опустить спинку	Ок, опустила спинку
13	Change the other mode - Поменяй режим	Ок, поменяла режим массажа
14	Go little down - Пониже	Ок, понижее
15	Go little up - Повыше	Ок, повыше

Проигрывание музыки через Bluetooth

1. Войдите в главное меню на своем устройстве. Откройте «Настройки» и выберите опцию «Bluetooth». Включите «Bluetooth», и Bluetooth автоматически выполнит «Поиск нового устройства Bluetooth».
2. Выше устройство выполнит поиск соответствующей модели Bluetooth (например, IMCMXXXX). Нажмите кнопку «Подключиться».
3. Включите музыку на своем устройстве.

Выключение питания и остановка массажа

Если нажать кнопку питания во время массажа, работа кресла остановится, а массажные ролики, спинка и подставка для ног вернуться в исходное положение.

Когда заданное время массажа истечет, все функции массажа будут отключены. Спинка и подставка для ног не вернуться в исходное положение.

Отключите питание кресла, как показано на прилагаемом рисунке (Схема отключения питания кресла).



Отключите питание



Схема положения переключателя питания

УХОД И ТЕХНИЧЕСКОЕ ОБСЛУЖИВАНИЕ

Инструкции по уходу и техническому обслуживанию

- Для обработки пятен на задней панели, подлокотнике, подставке для ног, пластиковых деталях или воздушном шланге, протрите пятно чистой смоченной мыльной пеной мягкой тряпкой, а затем протрите его сухой тканью для чистки.
- Чтобы обработать пятна на пульте управления, блоке питания, пятно очистите с помощью сухой чистящей ткани.
- Для обработки пятен на подушке спинки или боковинах кресла используйте средство для чистки обивки на водной основе. Протрите его влажной тканью, а затем высушите на воздухе.
- Для очистки крышки ножного / икроножного блока снимите ее и вымойте мягким моющим средством, затем сухой тряпкой.

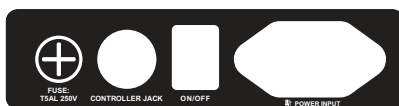

ОСТОРОЖНО

- Перед уходом и техническим обслуживанием выньте шнур питания из розетки. Во избежание поражения электрическим током или получения травмы не прикасайтесь к шнуру питания мокрыми руками. Убедитесь, что во время чистки в блок питания не попадает моющее средство.
- Не используйте бензол, растворитель или другие продукты для очистки. Это может привести к выцветанию или повреждению продукта.
- Не гладьте обивку.

Способы хранения

- Держите массажное кресло чистым. Если кресло не используется в течение длительного периода времени, накройте его тканью для предотвращения попадания на него пыли.



ОСТОРОЖНО

- Не оставляйте кресло под прямыми солнечными лучами в течение длительного времени. Это может привести к выцветанию или повреждению.

Важные советы

Во время ежедневного использования, пожалуйста, проверьте наличие следующих признаков:

- Запах гари.
- Массажное кресло не как обычно включается/выключается при прикосновении к шнуру питания.
- Горячий шнур питания.
- Другие ненормальные признаки.



ОСТОРОЖНО

- Пожалуйста, прекратите использование продукта, чтобы избежать поломок или несчастных случаев, при наличии вышеперечисленных признаков.
- Выключите кнопку питания и отсоедините вилку, обратитесь к местным дистрибьюторам или в сервисный центр для ремонта.
- Все другие виды обслуживания, за исключением вышеуказанного ухода и технического обслуживания, должны обслуживаться официальным дилером или сервисным центром.



ВНИМАНИЕ

Не пытайтесь самостоятельно демонтировать или отремонтировать кресло. Пожалуйста, обратитесь в авторизованный сервисный центр.

УСТРАНЕНИЕ НЕИСПРАВНОСТЕЙ

№.	Причины	Вероятные причины	Вероятные решения
1	Слышен звон и стук	Нормальный рабочий звук мотора или массажных роликов, трущихся о друг друга.	Нет необходимости принимать какие-либо меры
2	Сбой запуска массажного кресла	Шнур питания не закреплен в розетке	Закрепите вилку питания
		Выключатель питания выключен	Включите выключатель
		Предохранитель перегорел	Замените только предохранителем того же типа и номинала
3	Нет музыки из динамика после подключения Bluetooth	Громкость установлена на самую низкую	Отрегулируйте громкость динамика с помощью мобильных устройств.
4	Спинку и подножку нельзя поднять или отклонить.	Чрезмерная нагрузка давит на спинку или подставку для ног	Сбросьте нагрузку и попробуйте еще раз.
5	Неисправность компрессионных подушек	Воздушный шланг может быть заблокирован	Расправьте воздушный шланг и очистите засор.

Если проблема остается, пожалуйста, свяжитесь с дилером для технического обслуживания.

Совет:

Не пытайтесь отремонтировать массажное кресло самостоятельно, наша компания не несет ответственности за травмы или повреждения, вызванные любым обслуживанием без соблюдения техники безопасности и пренебрежительным отношением к нашим рекомендациям.

УТИЛИЗАЦИЯ



Данная маркировка указывает на то, что массажное кресло должно быть утилизировано вместе с другими бытовыми отходами. Для того, чтобы предотвратить нанесение ущерба окружающей среде или здоровью людей, следует произвести утилизацию в виде повторного использования (вторсырьё).

За дополнительной информацией по утилизации вы можете обратиться в точку продажи.

ТЕХНИЧЕСКИЕ ХАРАКТЕРИСТИКИ

Название продукта: Массажное Кресло

Название модели: ErgoLine 3

Номинальное напряжение: 220-240 V

Номинальная частота: 50 Hz

Номинальная мощность: 150 W

Класс Безопасности: Класс I

Максимальный вес пользователя: 150 kg

тел. 8-800-700-14-29

www.ergonova.ru

info@ergonova.ru

Полный перечень представительств: <http://ergonova.ru/stores/>

Все авторские права на тексты и изображения принадлежат Ergonova GmbH и могут использоваться только с согласия правообладателя.

Авторское право © 2012г.

Ergonova GmbH

Все права защищены





Designed by Ergonova Germany
www.ergonova.ru

